



平成 28 年 6 月 15 日

【照会先】

大臣官房統計情報部

人口動態・保健社会統計課社会統計室

室長 衣笠 秀一

室長補佐 山田 一彦

統計全般 社会医療統計第一係(内線 7559)

医科担当 社会医療統計第五係(内線 7563)

歯科担当 社会医療統計第六係(内線 7564)

薬剤・調剤担当 社会医療統計第三係(内線 7561)

(代表電話) 03-5253-1111

(直通電話) 03-3595-2918

## 平成 27 年 (2015) 社会医療診療行為別統計の概況

	目次	頁
統計の概要	.....	1
結果の概要		
I 診療行為・調剤行為の状況		
〔医科診療〕		
1 診療行為の状況	.....	3
2 一般医療と後期医療別にみた診療行為の状況	.....	5
3 病院と診療所別にみた診療行為の状況	.....	9
4 DPC/PDPSに係る明細書の診療行為の状況	.....	11
〔院外処方〕		
5 院外処方率	.....	12
〔歯科診療〕		
6 診療行為の状況	.....	13
7 一般医療と後期医療別にみた診療行為の状況	.....	14
〔薬局調剤〕		
8 調剤行為の状況	.....	15
9 一般医療と後期医療別にみた調剤行為の状況	.....	16
II 薬剤の使用状況		
〔医科診療及び薬局調剤〕		
1 薬剤料の比率	.....	17
2 薬剤点数の状況	.....	18
3 薬剤種類数の状況	.....	19
4 薬効分類別にみた薬剤の使用状況	.....	20
5 後発医薬品の使用状況	.....	21
統計表	.....	22
用語の定義	.....	34

平成 27 年社会医療診療行為別統計の結果は、厚生労働省のホームページにも掲載しています。  
ホームページアドレス ( <http://www.mhlw.go.jp/toukei/list/26-19.html> )

## 統計の概要

### 1 統計の目的

この統計は、医療保険制度における医療の給付の受給者に係る診療行為の内容、傷病の状況、調剤行為の内容、薬剤の使用状況等を明らかにし、医療保険行政に必要な基礎資料を得ることを目的とする。

なお、これまでは診療報酬明細書及び調剤報酬明細書を収集する統計調査である「社会医療診療行為別調査」の集計結果として本概況を公表してきた。平成27年からは全ての集計対象を「レセプト情報・特定健診等情報データベース（以下「NDB」という。）に蓄積された診療報酬明細書及び調剤報酬明細書とし、収集による統計調査を行わなくなったため、名称を「社会医療診療行為別統計」へ変更した。

### 2 集計対象

全国の保険医療機関及び保険薬局から社会保険診療報酬支払基金支部及び国民健康保険団体連合会に提出され、平成27年6月審査分として審査決定された医療保険制度の診療報酬明細書及び調剤報酬明細書のうち、NDBに蓄積されているもの全てを集計対象とした。

	診療報酬明細書又は調剤報酬明細書（件数）			[参考] 施設数 <sup>2)</sup>
	総数	一般医療	後期医療	
医科 <sup>1)</sup>	81 741 701	60 390 141	21 351 560	86 529
病院	22 101 555	14 994 435	7 107 120	8 429
診療所	59 398 636	45 213 781	14 184 855	77 744
歯科	16 542 570	13 863 491	2 679 079	59 340
保険薬局	50 102 782	36 419 383	13 683 399	54 185

注：1)「医科」には、データ上で「病院」「診療所」別を取得できなかったものを含む。

2)「施設数」は、診療報酬明細書又は調剤報酬明細書がNDBに蓄積されていた保険医療機関又は保険薬局の数である。

### 3 集計事項

診療報酬明細書 …… 年齢、傷病、診療実日数、診療行為別点数・回数及び薬剤の使用状況等  
調剤報酬明細書 …… 年齢、処方せん受付回数、調剤行為別点数・回数及び薬剤の使用状況等

#### 4 利用上の注意

(1) 表章記号の規約

計数のない場合	—	表章単位の2分の1未満の場合	0,0.0
統計項目のあり得ない場合	・	減少数(率)の場合	△

- (2) 掲載の数値は四捨五入のため、内訳の合計が総数に合わない場合等がある。
- (3) 集計は、一次審査分であり、再審査、返戻等は含まない。
- (4) 診療報酬明細書及び調剤報酬明細書の集計は、記録された内容に基づき集計した結果である。
- (5) 平成23年及び24年の医科診療所及び歯科、平成25年の歯科及び平成26年の歯科診療所に係る数値は全国推計数であるため、時系列比較には注意が必要である。
- (6) 診療行為分類「診断群分類による包括評価等」は、包括評価(DPC/PDPS)の所定点数及び特定入院料に関する加算である。

## 結果の概要

### I 診療行為・調剤行為の状況

#### 〔医科診療〕

#### 1 診療行為の状況

(1) 医科の入院における1件当たり点数は 50,237.8 点で、前年に比べ 429.8 点、0.9%増加している。

1日当たり点数は 3,190.6 点で、前年に比べ 7.3 点、0.2%増加している。診療行為別にみると、「入院料等」1,216.3 点(構成割合 38.1%)が最も高く、次いで「診断群分類による包括評価等」945.5 点(同 29.6%)、「手術」498.4 点(同 15.6%)の順となっている。

1件当たり日数は 15.75 日で、前年に比べ 0.10 日増加している。(表 1、図 1)

表 1 診療行為別にみた入院の1件当たり点数・1日当たり点数・1件当たり日数

診療行為	1件当たり点数				1日当たり点数			
	平成27年 (2015)	平成26年 (2014)	対前年		平成27年 (2015)	平成26年 (2014)	対前年	
			増減点数	増減率(%)			増減点数	増減率(%)
総数 <sup>注)</sup>	50 237.8	49 808.0	429.8	0.9	3 190.6	3 183.3	7.3	0.2
初・再診	49.9	49.0	0.9	1.9	3.2	3.1	0.0	1.3
医学管理等	352.8	364.4	△ 11.6	△ 3.2	22.4	23.3	△ 0.9	△ 3.8
在宅医療	81.7	80.7	1.0	1.2	5.2	5.2	0.0	0.6
検査	731.2	772.1	△ 40.9	△ 5.3	46.4	49.3	△ 2.9	△ 5.9
画像診断	385.2	407.2	△ 22.0	△ 5.4	24.5	26.0	△ 1.6	△ 6.0
投薬	649.2	665.5	△ 16.3	△ 2.4	41.2	42.5	△ 1.3	△ 3.1
注射	1 060.3	1 042.5	17.8	1.7	67.3	66.6	0.7	1.1
リハビリテーション	2 585.1	2 617.9	△ 32.8	△ 1.3	164.2	167.3	△ 3.1	△ 1.9
精神科専門療法	237.5	249.1	△ 11.6	△ 4.7	15.1	15.9	△ 0.8	△ 5.3
処置	964.2	981.7	△ 17.5	△ 1.8	61.2	62.7	△ 1.5	△ 2.4
手術	7 848.1	8 112.0	△ 263.9	△ 3.3	498.4	518.4	△ 20.0	△ 3.9
麻酔	1 016.7	1 076.2	△ 59.5	△ 5.5	64.6	68.8	△ 4.2	△ 6.1
放射線治療	155.0	164.2	△ 9.2	△ 5.6	9.8	10.5	△ 0.6	△ 6.2
病理診断	73.9	78.8	△ 4.8	△ 6.1	4.7	5.0	△ 0.3	△ 6.7
入院料等	19 150.9	18 569.2	581.8	3.1	1 216.3	1 186.8	29.5	2.5
診断群分類による包括評価等	14 888.3	14 576.6	311.8	2.1	945.5	931.6	13.9	1.5
(1件当たり日数)	(15.75)	(15.65)	(0.10)					
入院時食事療養等(単位:円)	26 931	26 801	130	0.5	1 710	1 713	△ 3	△ 0.1

注:「総数」には「入院時食事療養等」を含まない。

図 1 入院における診療行為別1日当たり点数の構成割合

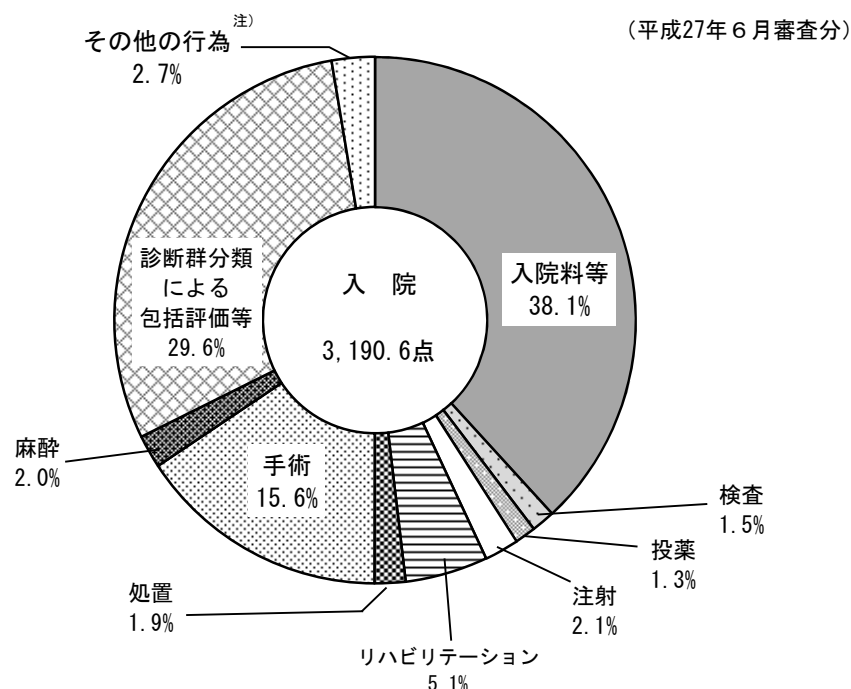

注:「その他の行為」は、「初・再診」「医学管理等」「在宅医療」「画像診断」「精神科専門療法」「放射線治療」及び「病理診断」である。

(2) 医科の入院外における1件当たり点数は 1,309.6 点で、前年に比べ 15.5 点、1.2%減少している。

1日当たり点数は 827.4 点で、前年に比べ 13.6 点、1.7%増加している。診療行為別にみると、「検査」148.0点(構成割合 17.9%)が最も高く、次いで「投薬」143.4点(同 17.3%)、「初・再診」130.8点(同 15.8%)の順となっている。

1件当たり日数は 1.58 日で、前年に比べ 0.05 日減少している。(表2、図2)

表2 診療行為別にみた入院外の1件当たり点数・1日当たり点数・1件当たり日数

(各年6月審査分)

診療行為	1件当たり点数				1日当たり点数			
	平成27年 (2015)	平成26年 (2014)	対前年		平成27年 (2015)	平成26年 (2014)	対前年	
			増減点数	増減率(%)			増減点数	増減率(%)
総数 <sup>注)</sup>	1 309.6	1 325.1	△ 15.5	△ 1.2	827.4	813.8	13.6	1.7
初・再診	207.0	210.8	△ 3.8	△ 1.8	130.8	129.5	1.3	1.0
医学管理等	115.3	118.4	△ 3.1	△ 2.6	72.8	72.7	0.1	0.2
在宅医療	87.4	84.2	△ 3.2	△ 3.9	55.2	51.7	3.5	6.8
検査	234.2	236.0	△ 1.8	△ 0.8	148.0	145.0	3.0	2.1
画像診断	98.8	101.0	△ 2.2	△ 2.1	62.4	62.0	0.4	0.7
投薬	226.9	232.6	△ 5.7	△ 2.4	143.4	142.9	0.5	0.4
注射	111.2	110.8	0.4	0.4	70.3	68.1	2.2	3.2
リハビリテーション	17.5	17.4	0.0	0.1	11.0	10.7	0.3	3.0
精神科専門療法	25.1	25.5	△ 0.4	△ 1.6	15.8	15.6	0.2	1.3
処置	131.2	132.4	△ 1.2	△ 0.9	82.9	81.3	1.6	1.9
手術	34.0	34.2	△ 0.1	△ 0.4	21.5	21.0	0.5	2.5
麻酔	5.3	5.6	△ 0.3	△ 5.5	3.3	3.4	△ 0.1	△ 2.8
放射線治療	5.6	5.7	△ 0.1	△ 1.2	3.5	3.5	0.1	1.6
病理診断	9.4	9.8	△ 0.4	△ 3.6	5.9	6.0	△ 0.1	△ 0.8
(1件当たり日数)	(1.58)	(1.63)	(△ 0.05)					

注：「総数」には「入院料等（短期滞在手術等基本料1）」を含む。

図2 入院外における診療行為別1日当たり点数の構成割合

(平成27年6月審査分)

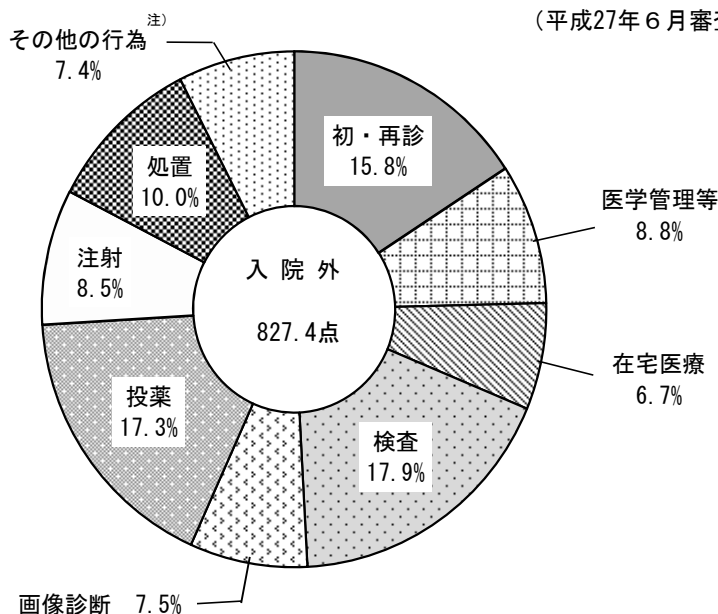

注：「その他の行為」は、「リハビリテーション」「精神科専門療法」「手術」「麻酔」「放射線治療」「病理診断」及び「入院料等（短期滞在手術等基本料1）」である。

## 2 一般医療と後期医療別にみた診療行為の状況

(1) 医科の入院における1件当たり点数は、一般医療48,271.4点、後期医療52,369.5点となっている。

1日当たり点数は、一般医療3,643.4点、後期医療2,838.1点で、年齢階級別にみると、「0～14歳」5,558.5点が最も高く、次いで「65～74歳」3,608.3点となっており、「75歳以上」2,862.3点が最も低くなっている。診療行為別の構成割合をみると、後期医療は、一般医療と比べ「入院料等」の割合が高く、「手術」「診断群分類による包括評価等」の割合は低くなっている。

1件当たり日数は、一般医療13.25日、後期医療18.45日となっている。(表3、図3・4)

表3 一般医療 - 後期医療・年齢階級別にみた入院の診療行為別  
1件当たり点数・1日当たり点数・1件当たり日数

(平成27年6月審査分)

診療行為	一般医療	後期医療	年齢階級				
			0～14歳	15～39歳	40～64歳	65～74歳	75歳以上
	1 件 当 た り 点 数						
総数 <sup>注)</sup>	48 271.4	52 369.5	39 467.2	33 382.6	50 953.8	55 476.2	52 240.1
初診・再診	55.2	44.2	153.3	58.2	45.2	35.6	45.4
医学管理	374.3	329.5	179.7	313.1	407.6	411.6	330.4
在宅医療	82.7	80.5	92.6	58.2	84.8	96.4	77.5
検査	662.6	805.6	276.7	545.0	682.8	799.0	809.3
画像診断	298.8	478.9	69.7	177.9	326.0	390.2	484.8
投薬	688.3	606.9	203.0	485.4	867.5	760.8	588.6
注射	1 025.6	1 097.9	684.0	843.2	1 089.7	1 120.2	1 106.5
リハビリテーション	1 792.6	3 444.2	260.7	633.2	1 928.4	2 643.1	3 490.8
精神科専門療法	314.0	154.6	5.3	255.7	476.3	290.1	133.6
処置	704.2	1 246.0	373.3	476.2	811.6	1 111.5	1 128.4
手術	9 520.1	6 035.6	3 735.7	6 566.8	10 216.0	11 228.1	6 056.5
麻酔	1 393.6	608.2	1 162.4	1 286.9	1 482.1	1 316.4	614.9
放射線治療	210.3	95.1	25.0	56.3	244.7	280.0	96.0
病理診断	101.5	44.0	19.2	97.6	117.9	100.1	44.7
入院料等	14 857.8	23 804.9	8 557.9	11 069.2	16 995.6	17 509.3	23 590.9
診断群分類による包括評価等	16 184.1	13 483.6	23 669.6	10 458.4	15 167.3	17 378.7	13 632.1
	1 日 当 た り 点 数						
総数 <sup>注)</sup>	3 643.4	2 838.1	5 558.5	3 297.4	3 365.4	3 608.3	2 862.3
初診・再診	4.2	2.4	21.6	5.7	3.0	2.3	2.5
医学管理	28.3	17.9	25.3	30.9	26.9	26.8	18.1
在宅医療	6.2	4.4	13.0	5.7	5.6	6.3	4.2
検査	50.0	43.7	39.0	53.8	45.1	52.0	44.3
画像診断	22.6	26.0	9.8	17.6	21.5	25.4	26.6
投薬	52.0	32.9	28.6	47.9	57.3	49.5	32.2
注射	77.4	59.5	96.3	83.3	72.0	72.9	60.6
リハビリテーション	135.3	186.7	36.7	62.5	127.4	171.9	191.3
精神科専門療法	23.7	8.4	0.7	25.3	31.5	18.9	7.3
処置	53.2	67.5	52.6	47.0	53.6	72.3	61.8
手術	718.6	327.1	526.1	648.6	674.7	730.3	331.8
麻酔	105.2	33.0	163.7	127.1	97.9	85.6	33.7
放射線治療	15.9	5.2	3.5	5.6	16.2	18.2	5.3
病理診断	7.7	2.4	2.7	9.6	7.8	6.5	2.5
入院料等	1 121.4	1 290.1	1 205.3	1 093.4	1 122.5	1 138.8	1 292.6
診断群分類による包括評価等	1 221.5	730.7	3 333.6	1 033.0	1 001.8	1 130.3	746.9
	1 件 当 た り 日 数						
	13.25	18.45	7.10	10.12	15.14	15.37	18.25
入院時食事療養等(単位:円)							
1件当たり金額	22 208	32 051	8 584	15 190	26 242	27 005	31 576
1日当たり金額	1 676	1 737	1 209	1 500	1 733	1 756	1 730

注:「総数」には「入院時食事療養等」を含まない。

図3 一般医療 - 後期医療別にみた入院の診療行為別1日当たり点数の構成割合

(平成27年6月審査分)

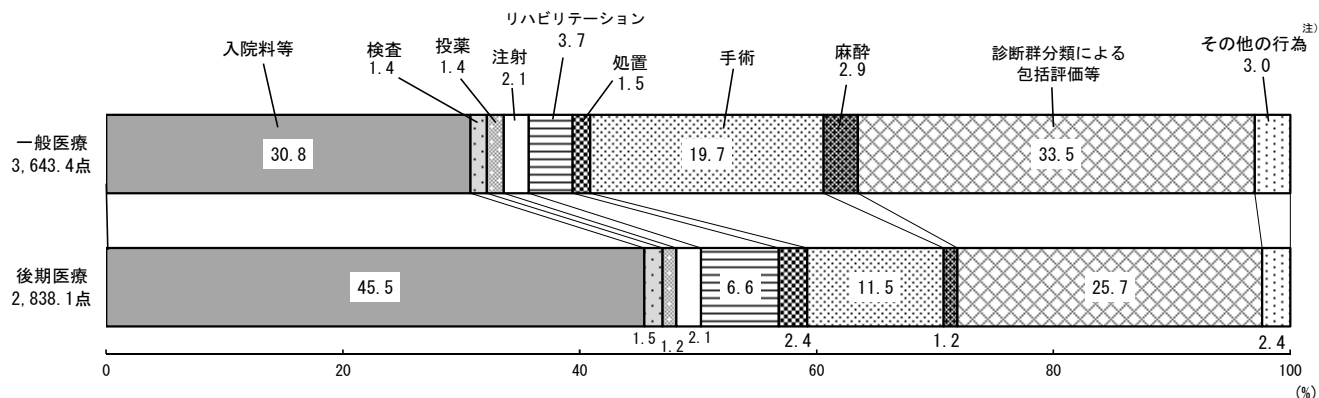

注：「その他の行為」は、「初・再診」「医学管理等」「在宅医療」「画像診断」「精神科専門療法」「放射線治療」及び「病理診断」である。

図4 年齢階級別にみた入院の診療行為別1日当たり点数

(平成27年6月審査分)

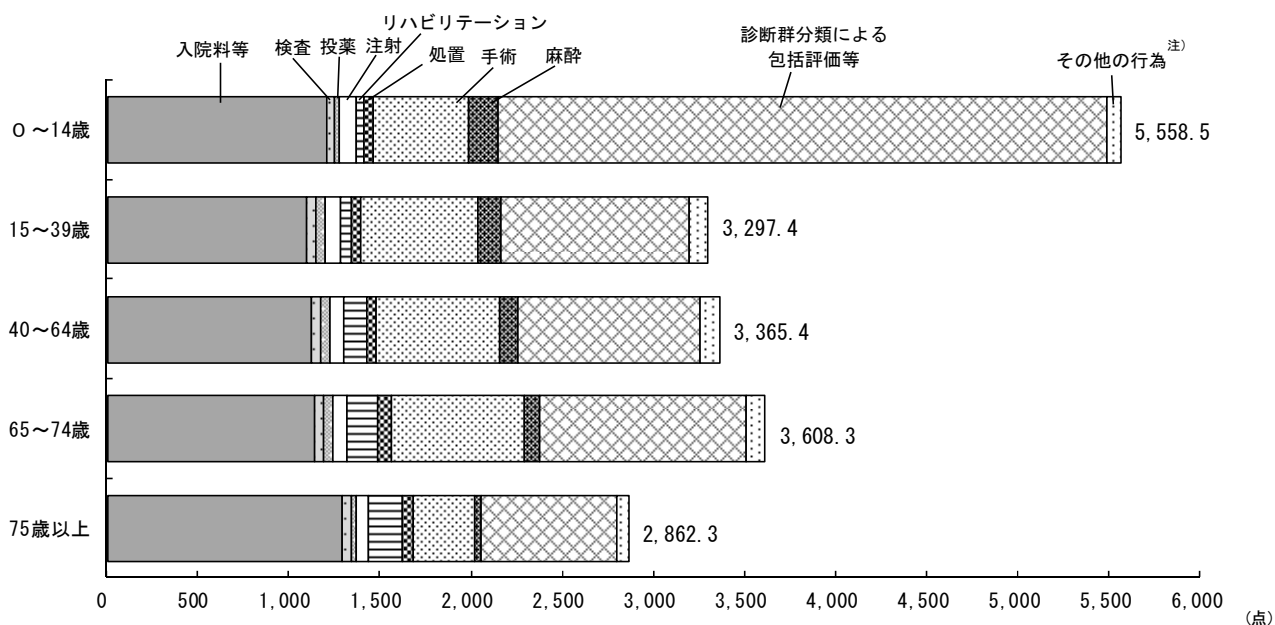

注：「その他の行為」は、「初・再診」「医学管理等」「在宅医療」「画像診断」「精神科専門療法」「放射線治療」及び「病理診断」である。

- (2) 医科の入院外における1件当たり点数は、一般医療 1,180.9 点、後期医療 1,685.1 点となっている。  
1日当たり点数は、一般医療 794.4 点、後期医療 904.3 点で、年齢階級別にみると、「65～74 歳」941.1 点が最も高く、次いで「40～64 歳」898.2 点となっており、「0～14 歳」537.4 点が最も低くなっている。診療行為別の構成割合をみると、後期医療は、一般医療と比べ「在宅医療」の割合が高く、「初・再診」の割合は低くなっている。  
1件当たり日数は、一般医療 1.49 日、後期医療 1.86 日となっている。(表4、図5・6)

表4 一般医療 - 後期医療・年齢階級別にみた入院外の診療行為別  
1件当たり点数・1日当たり点数・1件当たり日数

(平成27年6月審査分)

診療行為	一般医療	後期医療	年齢階級				
			0～14歳	15～39歳	40～64歳	65～74歳	75歳以上
1 件 当 た り 点 数							
総数 <sup>注)</sup>	1 180.9	1 685.1	788.8	901.6	1 331.2	1 538.3	1 606.5
初・再診	213.1	189.3	274.8	229.9	196.9	184.5	188.1
医学管理等	104.7	146.1	147.8	32.0	101.6	138.7	142.8
在宅医療	55.0	182.0	41.9	42.3	62.6	73.3	175.7
検査	221.6	270.9	115.3	198.9	242.9	279.9	269.6
画像診断	91.2	121.1	32.1	69.8	106.3	125.3	120.4
投薬	199.7	306.5	88.2	139.3	229.3	280.4	303.5
注射	98.0	149.8	9.3	60.9	125.4	149.4	146.8
リハビリテーション	15.3	23.8	15.0	9.8	15.1	20.8	23.0
精神科専門療法	27.7	17.4	5.1	46.1	38.6	15.6	16.1
処置	104.2	210.0	44.3	41.5	152.7	193.7	154.0
手術	30.5	44.4	14.1	17.7	33.1	48.6	43.0
麻酔	3.9	9.4	0.6	2.1	5.0	6.2	9.2
放射線治療	5.5	6.0	0.0	1.3	7.1	9.8	6.0
病理診断	10.1	7.5	0.2	9.8	13.8	11.3	7.6
1 日 当 た り 点 数							
総数 <sup>注)</sup>	794.4	904.3	537.4	665.5	898.2	941.1	871.9
初・再診	143.3	101.6	187.2	169.7	132.8	112.9	102.1
医学管理等	70.4	78.4	100.7	23.6	68.6	84.9	77.5
在宅医療	37.0	97.6	28.5	31.2	42.2	44.8	95.4
検査	149.1	145.3	78.6	146.8	163.9	171.2	146.3
画像診断	61.3	65.0	21.9	51.5	71.7	76.7	65.3
投薬	134.3	164.5	60.1	102.8	154.7	171.5	164.7
注射	65.9	80.4	6.3	44.9	84.6	91.4	79.6
リハビリテーション	10.3	12.8	10.2	7.2	10.2	12.7	12.5
精神科専門療法	18.6	9.3	3.4	34.1	26.1	9.5	8.8
処置	70.1	112.7	30.2	30.6	103.0	118.5	83.6
手術	20.5	23.8	9.6	13.1	22.3	29.7	23.3
麻酔	2.6	5.0	0.4	1.6	3.3	3.8	5.0
放射線治療	3.7	3.2	0.0	0.9	4.8	6.0	3.3
病理診断	6.8	4.1	0.1	7.3	9.3	6.9	4.1
1 件 当 た り 日 数							
	1.49	1.86	1.47	1.35	1.48	1.63	1.84

注：「総数」には「入院料等（短期滞在手術等基本料1）」を含む。



図5 一般医療 - 後期医療別にみた入院外の診療行為別1日当たり点数の構成割合

(平成27年6月審査分)

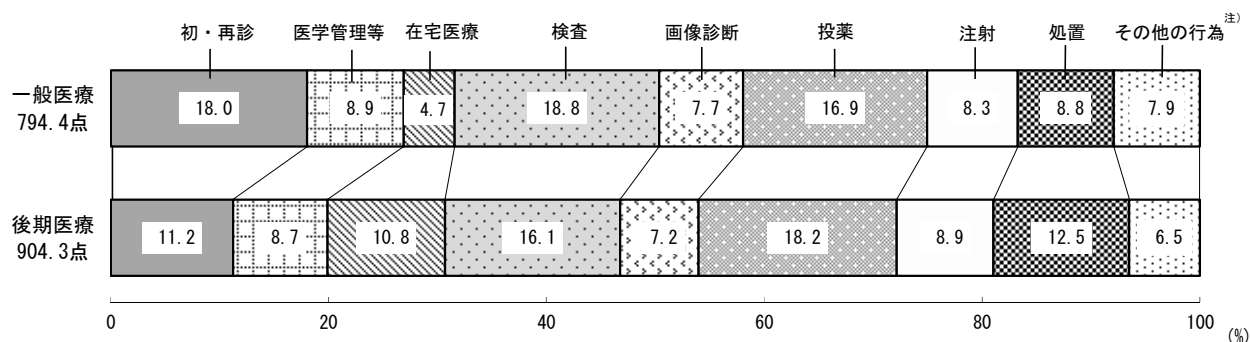

注：「その他の行為」は、「リハビリテーション」「精神科専門療法」「手術」「麻酔」「放射線治療」「病理診断」及び「入院料等（短期滞在手術等基本料1）」である。

図6 年齢階級別にみた入院外の診療行為別1日当たり点数

(平成27年6月審査分)

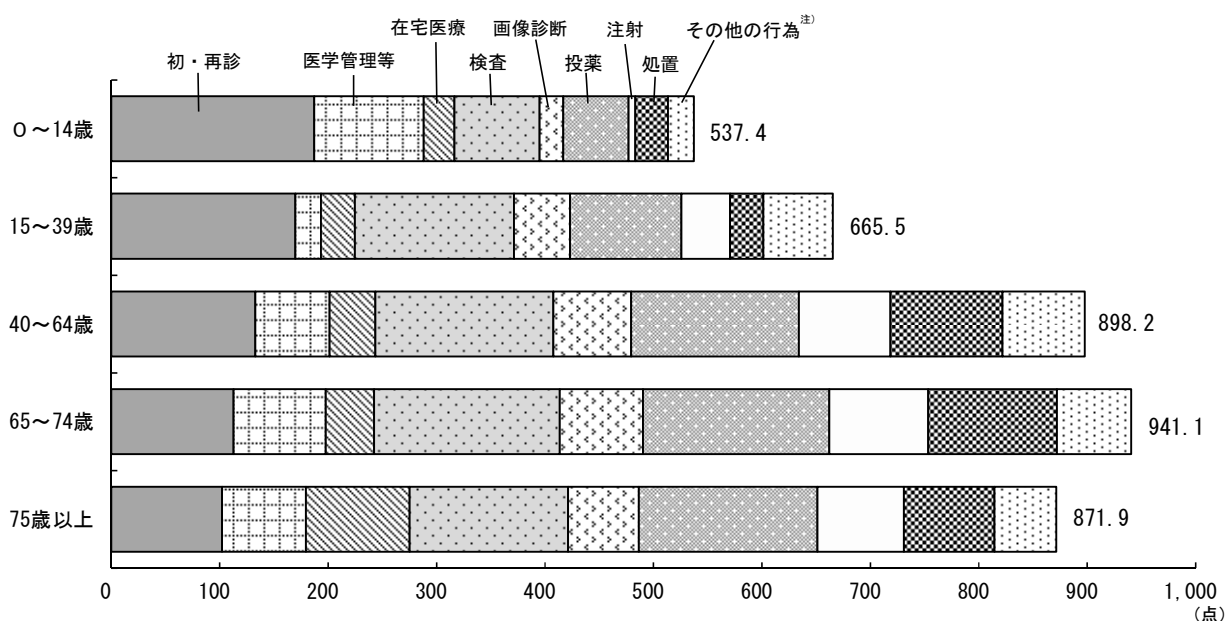

注：「その他の行為」は、「リハビリテーション」「精神科専門療法」「手術」「麻酔」「放射線治療」「病理診断」及び「入院料等（短期滞在手術等基本料1）」である。

### 3 病院と診療所別にみた診療行為の状況

(1) 医科の入院における1件当たり点数は、病院 52,148.7 点、診療所 18,773.0 点となっている。

1日当たり点数は、病院 3,233.6 点、診療所 1,954.8 点で、病院を種類別にみると、「特定機能病院」6,293.4 点が最も高く、「精神科病院」1,311.6 点が最も低くなっている。「療養病床を有する病院」と「一般病院」で診療行為別の構成割合を比べると「療養病床を有する病院」で「入院料等」、「リハビリテーション」の割合が高くなっている。

1件当たり日数は、病院 16.13 日、診療所 9.60 日で、病院を種類別にみると、「療養病床を有する病院」21.36 日、「一般病院」12.02 日となっている。(表5、図7)

表5 病院 - 診療所別にみた入院の診療行為別1件当たり点数・1日当たり点数・1件当たり日数

診療行為	病院					診療所
	総数	精神科病院	特定機能病院	療養病床を有する病院	一般病院	
(平成27年6月審査分)						
1 件 当 た り 点 数						
総数 <sup>注)</sup>	52 148.7	37 455.2	69 833.6	50 426.0	53 319.7	18 773.0
初・再診	51.4	3.3	38.6	36.2	68.8	23.5
医学管理等	362.0	152.1	406.7	266.1	440.0	202.4
在宅医療	84.7	0.4	168.1	50.8	105.6	31.5
画像診断	717.8	316.1	813.1	638.8	813.7	930.1
投薬	388.4	78.9	301.8	497.8	397.0	322.2
注射	659.0	1 172.0	844.5	488.0	634.2	489.8
リハビリテーション	1 056.4	304.0	1 673.4	1 007.9	1 132.2	1 095.3
精神科専門療法	2 701.7	29.2	741.5	5 483.3	2 008.9	691.0
処置	252.1	2 013.0	52.3	122.7	42.0	4.9
手術	955.5	227.7	572.1	1 418.9	895.1	1 108.9
麻酔	7 971.2	6.4	18 740.3	2 656.1	10 648.6	5 766.9
放射線治療	1 047.1	0.7	2 414.0	350.4	1 404.1	509.4
病理診断	162.0	0.0	717.4	30.6	186.6	41.7
入院料等	72.4	0.4	207.4	24.6	91.9	97.1
診断群分類による包括評価等	19 869.0	33 120.8	6 840.3	32 994.5	12 669.8	7 457.6
	15 790.1	-	35 304.0	4 341.6	21 780.5	-
1 日 当 た り 点 数						
総数 <sup>注)</sup>	3 233.6	1 311.6	6 293.4	2 360.4	4 436.0	1 954.8
初・再診	3.2	0.1	3.5	1.7	5.7	2.4
医学管理等	22.4	5.3	36.7	12.5	36.6	21.1
在宅医療	5.3	0.0	15.1	2.4	8.8	3.3
画像診断	44.5	11.1	73.3	29.9	67.7	96.9
投薬	24.1	2.8	27.2	23.3	33.0	33.6
注射	40.9	41.0	76.1	22.8	52.8	51.0
リハビリテーション	65.5	10.6	150.8	47.2	94.2	114.1
精神科専門療法	167.5	1.0	66.8	256.7	167.1	72.0
処置	15.6	70.5	4.7	5.7	3.5	0.5
手術	59.2	8.0	51.6	66.4	74.5	115.5
麻酔	494.3	0.2	1 688.9	124.3	885.9	600.5
放射線治療	64.9	0.0	217.5	16.4	116.8	53.0
病理診断	10.0	0.0	64.7	1.4	15.5	4.3
入院料等	4.5	0.0	18.7	1.1	7.6	10.1
診断群分類による包括評価等	1 232.0	1 159.8	616.4	1 544.4	1 054.1	776.6
	979.1	-	3 181.6	203.2	1 812.1	-
1 件 当 た り 日 数						
	16.13	28.56	11.10	21.36	12.02	9.60
入院時食事療養等(単位:円)						
1件当たり金額	27 797	54 631	17 420	38 252	19 295	12 960
1日当たり金額	1 724	1 913	1 570	1 791	1 605	1 350

注:「総数」には「入院時食事療養等」を含まない。

図7 療養病床を有する病院 - 一般病院別にみた入院の診療行為別1日当たり点数の構成割合

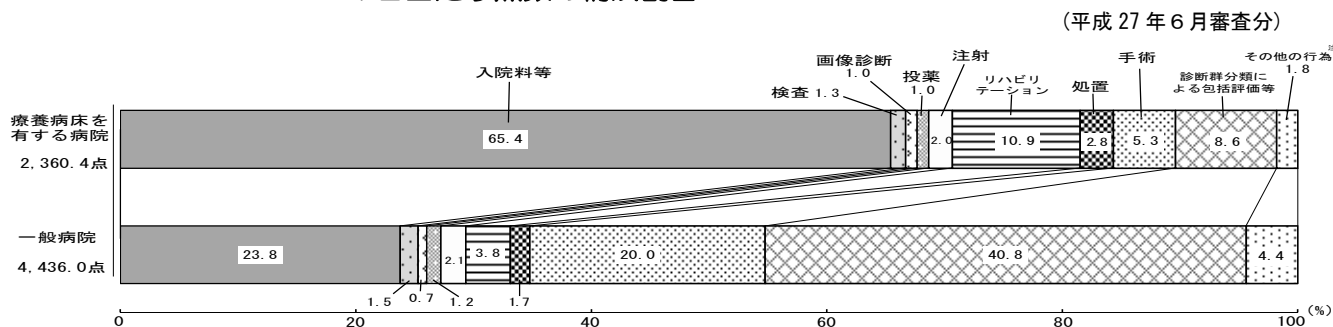

注:「その他の行為」は、「初・再診」「医学管理等」「在宅医療」「精神科専門療法」「麻酔」「放射線治療」及び「病理診断」である。

(2) 医科の入院外における1件当たり点数は、病院 2,095.4 点、診療所 1,043.5 点となっている。

1日当たり点数は、病院 1,362.9 点、診療所 652.9 点で、病院を種類別にみると、「特定機能病院」2,218.8 点が最も高く、「精神科病院」895.8 点が最も低くなっている。診療行為別の構成割合をみると、診療所は、病院と比べ「初・再診」「医学管理等」の割合が高く、「画像診断」「注射」の割合は低くなっている。

1件当たり日数は、病院 1.54 日、診療所 1.60 日となっている。(表6、図8)

表6 病院 - 診療所別にみた入院外の診療行為別1件当たり点数・1日当たり点数・1件当たり日数

(平成27年6月審査分)

診療行為	病 院					診療所
	総 数	精神科病院	特 定 機 能 病 院	療 養 病 床 を 有 す る 病 院	一 般 病 院	
	1 件 当 た り 点 数					
総 数 <sup>注)</sup>	2 095.4	1 645.0	3 007.6	1 723.0	2 148.0	1 043.5
初・再診	177.2	143.9	125.2	201.3	176.4	217.1
医学管理等	82.8	29.6	73.7	86.3	85.6	126.3
在宅医療	143.7	9.4	260.2	114.5	147.6	68.2
検査	412.9	60.8	608.4	286.2	456.9	173.7
画像診断	275.0	20.7	394.7	187.4	308.1	39.3
投薬	321.6	469.5	486.9	314.5	294.6	195.1
注射	315.8	62.2	821.0	132.3	336.3	42.0
リハビリテーション	30.3	2.5	9.1	53.5	25.6	13.1
精神科専門療法	47.4	844.9	26.9	25.4	13.2	17.5
処置	188.9	1.1	31.0	270.7	188.2	111.4
手術	49.4	0.1	60.4	30.6	58.1	28.8
麻酔	6.7	0.1	11.1	7.2	6.2	4.8
放射線治療	21.0	-	58.0	2.7	24.6	0.4
病理診断	21.3	0.1	37.3	9.9	24.9	5.4
	1 日 当 た り 点 数					
総 数 <sup>注)</sup>	1 362.9	895.8	2 218.8	1 016.4	1 448.7	652.9
初・再診	115.2	78.3	92.4	118.8	119.0	135.8
医学管理等	53.8	16.1	54.4	50.9	57.7	79.0
在宅医療	93.4	5.1	192.0	67.5	99.5	42.7
検査	268.5	33.1	448.8	168.8	308.2	108.7
画像診断	178.9	11.3	291.2	110.6	207.8	24.6
投薬	209.2	255.7	359.2	185.5	198.7	122.1
注射	205.4	33.9	605.7	78.1	226.8	26.3
リハビリテーション	19.7	1.3	6.7	31.5	17.3	8.2
精神科専門療法	30.8	460.1	19.8	15.0	8.9	11.0
処置	122.9	0.6	22.9	159.7	127.0	69.7
手術	32.1	0.1	44.6	18.0	39.2	18.0
麻酔	4.3	0.1	8.2	4.3	4.2	3.0
放射線治療	13.7	-	42.8	1.6	16.6	0.3
病理診断	13.9	0.0	27.5	5.8	16.8	3.4
	1 件 当 た り 日 数					
	1.54	1.84	1.36	1.70	1.48	1.60

注：「総数」には「入院料等（短期滞在手術等基本料1）」を含む。

図8 病院 - 診療所別にみた入院外の診療行為別1日当たり点数の構成割合

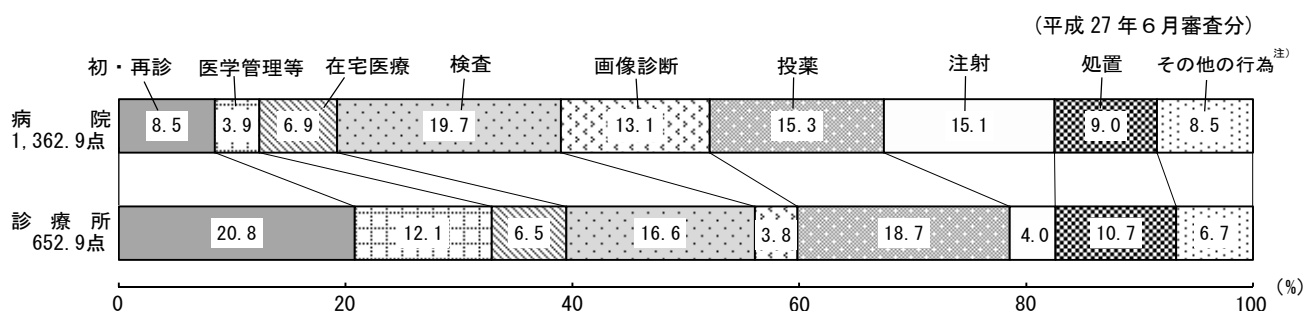

注：「その他の行為」は、「リハビリテーション」「精神科専門療法」「手術」「麻酔」「放射線治療」「病理診断」及び「入院料等（短期滞在手術等基本料1）」である。

#### 4 DPC/PDPSに係る明細書の診療行為の状況

医科の入院におけるDPC/PDPSに係る明細書をみると、1件当たり点数は60,226.7点で、前年に比べ476.4点、0.8%増加している。

1日当たり点数は5,523.7点で、前年に比べ16.5点、0.3%減少している。診療行為別の構成割合をみると、「診断群分類による包括評価等」は60.1%、「入院料等」は5.1%となっている。一方、DPC/PDPSに係る明細書以外では「入院料等」は70.3%になっている。

1件当たり日数は10.90日で、前年に比べ0.12日増加している。(表7、図9)

表7 DPC/PDPSに係る明細書 - DPC/PDPSに係る明細書以外別にみた入院の診療行為別1件当たり点数・1日当たり点数・1件当たり日数

(各年6月審査分)

診療行為	平成27年(2015)		平成26年(2014)		対前年増減点数		対前年増減率(%)	
	DPC/PDPSに係る明細書	DPC/PDPSに係る明細書以外	DPC/PDPSに係る明細書	DPC/PDPSに係る明細書以外	DPC/PDPSに係る明細書	DPC/PDPSに係る明細書以外	DPC/PDPSに係る明細書	DPC/PDPSに係る明細書以外
<b>1 件 当 た り 点 数</b>								
総数	60 226.7	43 255.3	59 750.2	42 820.1	476.4	435.2	0.8	1.0
初・再診	82.0	27.5	78.5	28.2	3.5	0.7	4.4	△ 2.6
医学管理等	468.9	271.6	472.9	288.1	△ 4.0	△ 16.4	△ 0.9	△ 5.7
在宅医療	120.3	54.7	117.4	54.9	2.9	△ 0.2	2.5	△ 0.3
検査	446.7	930.1	471.6	983.3	△ 24.9	△ 53.2	△ 5.3	△ 5.4
画像診断	101.9	583.3	105.0	619.6	△ 3.1	△ 36.3	△ 3.0	△ 5.9
投薬	384.5	834.3	391.1	858.3	△ 6.6	△ 24.1	△ 1.7	△ 2.8
注射	189.3	1 669.2	168.5	1 656.8	20.8	12.3	12.4	0.7
リハビリテーション	1 585.1	3 284.1	1 592.6	3 338.5	△ 7.4	△ 54.4	△ 0.5	△ 1.6
精神科専門療法	6.0	399.4	6.1	419.9	△ 0.1	△ 20.5	△ 2.1	△ 4.9
処置	421.6	1 343.4	411.6	1 382.4	10.0	△ 39.0	2.4	△ 2.8
手術	14 835.9	2 963.4	15 176.9	3 146.5	△ 341.0	△ 183.1	△ 2.2	△ 5.8
麻酔	1 975.9	346.2	2 093.6	361.2	△ 117.6	△ 15.0	△ 5.6	△ 4.2
放射線治療	267.0	76.7	286.8	78.0	△ 19.8	△ 1.3	△ 6.9	△ 1.6
病理診断	113.6	46.2	120.0	49.8	△ 6.4	△ 3.5	△ 5.4	△ 7.1
入院料等	3 041.9	30 411.6	2 939.4	29 554.5	102.6	857.1	3.5	2.9
診断群分類による包括評価等	36 186.8	-	35 315.8	-	871.0	-	2.5	-
<b>1 日 当 た り 点 数</b>								
総数	5 523.7	2 261.0	5 540.3	2 246.1	△ 16.5	14.9	△ 0.3	0.7
初・再診	7.5	1.4	7.3	1.5	0.2	0.0	3.3	△ 2.9
医学管理等	43.0	14.2	43.9	15.1	△ 0.8	△ 0.9	△ 1.9	△ 6.0
在宅医療	11.0	2.9	10.9	2.9	0.1	△ 0.0	1.4	△ 0.7
検査	41.0	48.6	43.7	51.6	△ 2.8	△ 3.0	△ 6.3	△ 5.7
画像診断	9.3	30.5	9.7	32.5	△ 0.4	△ 2.0	△ 4.0	△ 6.2
投薬	35.3	43.6	36.3	45.0	△ 1.0	△ 1.4	△ 2.7	△ 3.1
注射	17.4	87.3	15.6	86.9	1.7	0.3	11.1	0.4
リハビリテーション	145.4	171.7	147.7	175.1	△ 2.3	△ 3.5	△ 1.5	△ 2.0
精神科専門療法	0.6	20.9	0.6	22.0	△ 0.0	△ 1.2	△ 3.2	△ 5.2
処置	38.7	70.2	38.2	72.5	0.5	△ 2.3	1.3	△ 3.2
手術	1 360.7	154.9	1 407.3	165.0	△ 46.6	△ 10.1	△ 3.3	△ 6.1
麻酔	181.2	18.1	194.1	18.9	△ 12.9	△ 0.9	△ 6.6	△ 4.5
放射線治療	24.5	4.0	26.6	4.1	△ 2.1	△ 0.1	△ 7.9	△ 2.0
病理診断	10.4	2.4	11.1	2.6	△ 0.7	△ 0.2	△ 6.4	△ 7.4
入院料等	279.0	1 589.7	272.5	1 550.3	6.4	39.4	2.4	2.5
診断群分類による包括評価等	3 318.9	-	3 274.6	-	44.3	-	1.4	-
<b>1 件 当 た り 日 数</b>								
	10.90	19.13	10.78	19.06	0.12	0.07		

注：DPC/PDPSに係る明細書とは、診療報酬明細書（医科入院医療機関別包括評価用）及び同明細書に総括された診療報酬明細書（医科入院）である。

図9 入院における診療行為別1日当たり点数の構成割合

(平成27年6月審査分)

DPC/PDPSに係る明細書

DPC/PDPSに係る明細書以外

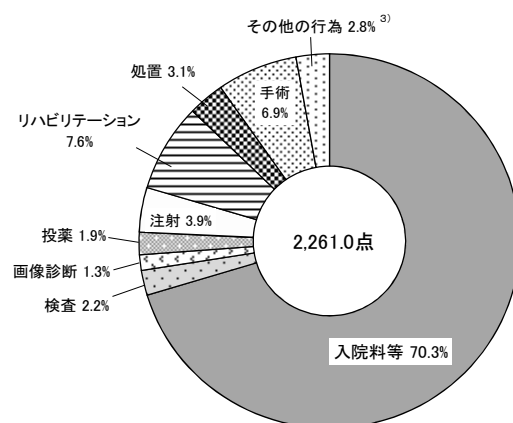
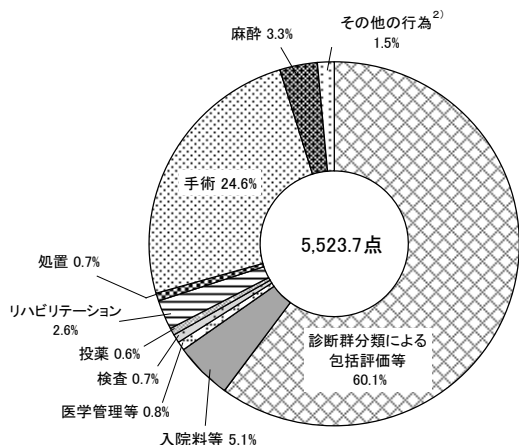

- 注: 1) DPC/PDPSに係る明細書とは、診療報酬明細書(医科入院医療機関別包括評価用)及び同明細書に総括された診療報酬明細書(医科入院)である。  
 2) DPC/PDPSに係る明細書の「その他の行為」は、「初・再診」「在宅医療」「画像診断」「注射」「精神科専門療法」「放射線治療」及び「病理診断」である。  
 3) DPC/PDPSに係る明細書以外の「その他の行為」は、「初・再診」「医学管理等」「在宅医療」「精神科専門療法」「麻酔」「放射線治療」及び「病理診断」である。

〔院外処方〕

5 院外処方率

医科の入院外における院外処方率は、総数で72.7%となっており、前年に比べ0.9ポイント上昇している。病院・診療所別にみると、病院76.3%、診療所71.6%となっている。(図10)

図10 病院 - 診療所別にみた医科の院外処方率の年次推移

(各年6月審査分)

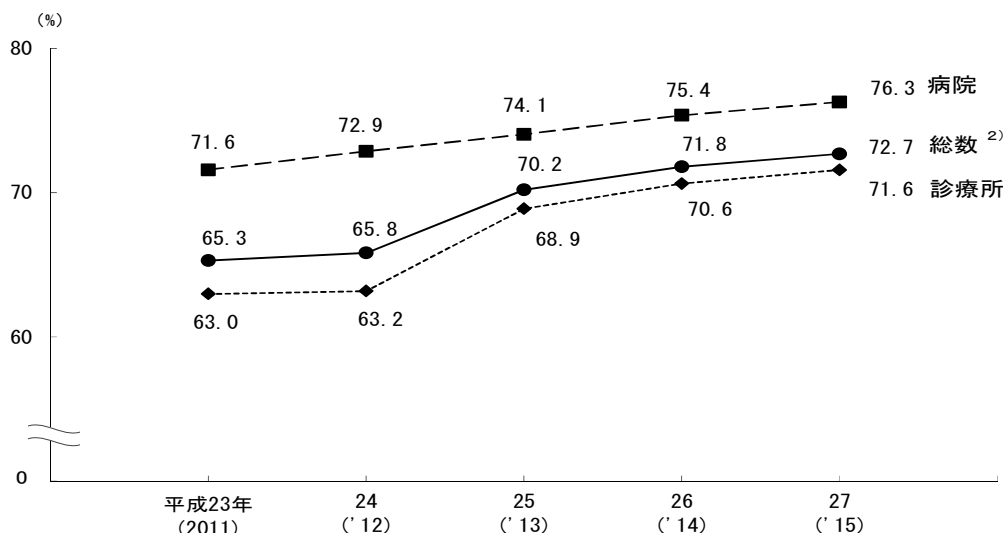

注: 1) 院外処方率 (%) =  $\frac{\text{処方せん料の算定回数}}{\text{処方料の算定回数} + \text{処方せん料の算定回数}} \times 100$

2) 「総数」には、データ上で「病院」「診療所」別を取得できなかったものを含む。

〔歯科診療〕

6 診療行為の状況

歯科の1件当たり点数は 1,228.0 点で、前年に比べ 25.2 点、2.0%減少している。

1日当たり点数は 667.1 点で、前年に比べ 13.4 点、2.1%増加している。診療行為別にみると、「歯冠修復及び欠損補綴」251.4 点(構成割合 37.7%)が最も高く、次いで「処置」124.1 点(同 18.6%)、「初・再診」86.5 点(同 13.0%)の順となっている。

1件当たり日数は 1.84 日で、前年に比べ 0.08 日減少している。(表8、図 11)

表8 診療行為別にみた1件当たり点数・1日当たり点数・1件当たり日数

(各年6月審査分)

診療行為	1件当たり点数				1日当たり点数			
	平成27年 (2015)	平成26年 (2014)	対前年		平成27年 (2015)	平成26年 (2014)	対前年	
			増減点数	増減率(%)			増減点数	増減率(%)
総数	1 228.0	1 253.2	△ 25.2	△ 2.0	667.1	653.7	13.4	2.1
初・再診	159.3	164.4	△ 5.1	△ 3.1	86.5	85.7	0.8	0.9
医学管理等	130.0	127.1	2.9	2.3	70.6	66.3	4.3	6.5
在宅医療	32.1	29.6	2.5	8.5	17.4	15.4	2.0	13.0
検査	80.8	80.7	0.1	0.2	43.9	42.1	1.8	4.3
画像診断	50.0	49.2	0.8	1.7	27.2	25.7	1.5	5.9
投薬	17.1	17.1	0.0	0.3	9.3	8.9	0.4	4.4
注射	1.1	0.2	0.9	515.3	0.6	0.1	0.5	540.8
リハビリテーション	17.1	17.4	△ 0.3	△ 2.0	9.3	9.1	0.2	2.1
処置	228.5	230.6	△ 2.0	△ 0.9	124.1	120.3	3.9	3.2
手術	34.2	36.3	△ 2.1	△ 5.8	18.6	19.0	△ 0.4	△ 1.9
麻酔	3.5	2.8	0.7	23.8	1.9	1.5	0.4	29.0
放射線治療	0.2	0.2	△ 0.0	△ 20.7	0.1	0.1	△ 0.0	△ 17.4
歯冠修復及び欠損補綴	462.8	483.2	△ 20.5	△ 4.2	251.4	252.1	△ 0.7	△ 0.3
歯科矯正	2.0	2.8	△ 0.8	△ 28.7	1.1	1.5	△ 0.4	△ 25.7
病理診断	0.8	0.7	0.0	5.7	0.4	0.4	0.0	10.1
入院料等	8.4	8.1	0.3	4.1	4.6	4.2	0.4	8.4
(1件当たり日数)	(1.84)	(1.92)	(△ 0.08)					

図11 診療行為別1日当たり点数の構成割合

(平成27年6月審査分)

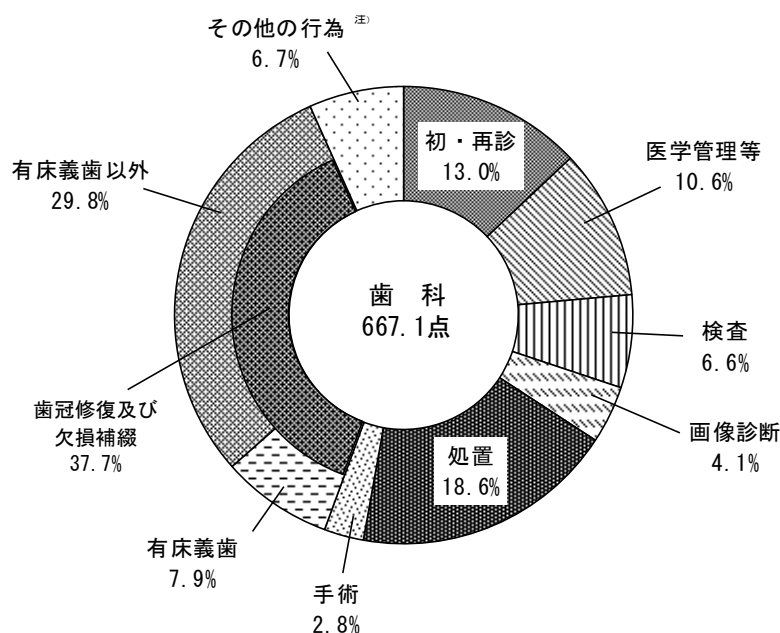

注：「その他の行為」は、「在宅医療」「投薬」「注射」「リハビリテーション」「麻酔」「放射線治療」「歯科矯正」「病理診断」及び「入院料等」である。

## 7 一般医療と後期医療別にみた診療行為の状況

歯科の1件当たり点数は、一般医療 1,192.3 点、後期医療 1,412.8 点となっている。

1日当たり点数は、一般医療 658.5 点、後期医療 707.1 点で、年齢階級別にみると、「75歳以上」705.4 点が最も高く、次いで「15～39歳」671.4 点となっており、「0～14歳」607.5 点が最も低くなっている。診療行為別の構成割合をみると、後期医療は、一般医療と比べ「在宅医療」及び「歯冠修復及び欠損補綴」の割合が高く、「処置」の割合が低くなっている。

1件当たり日数は、一般医療 1.81 日、後期医療 2.00 日となっている。(表9、図12)

表9 一般医療 - 後期医療 ・ 年齢階級別にみた診療行為別1件当たり点数・1日当たり点数・1件当たり日数

(平成27年6月審査分)

診療行為	一般医療	後期医療	年齢階級				
			0～14歳	15～39歳	40～64歳	65～74歳	75歳以上
1 件 当 た り 点 数							
総・再診	1 192.3	1 412.8	847.7	1 216.2	1 249.2	1 290.0	1 408.3
初・再診	162.9	140.7	190.9	170.4	156.3	149.9	140.3
医学管理	132.4	117.7	129.9	129.7	133.1	135.2	117.8
在宅医療	6.2	166.5	0.4	2.9	6.0	19.0	163.2
検査	84.4	62.6	33.8	101.5	94.5	80.6	62.4
画像診断	53.2	33.6	28.4	79.4	54.5	40.4	33.6
投薬	17.1	17.4	6.5	20.4	18.4	18.1	17.4
注射	0.9	1.7	0.1	0.9	0.9	1.6	1.7
リハビリテーション	10.6	50.6	0.6	0.6	9.0	30.3	50.8
処置	237.2	183.6	176.0	255.5	255.6	223.7	183.0
手術	34.6	32.2	22.3	45.4	33.1	34.6	32.2
麻酔	3.8	1.7	3.6	7.1	3.0	2.1	1.6
放射線治療	0.1	0.4	-	0.0	0.1	0.4	0.4
歯冠修復及び欠損補綴	438.2	589.9	247.8	382.9	476.6	545.1	590.0
歯科矯正	2.4	0.0	3.5	7.8	0.5	0.0	0.0
歯科診療	0.7	1.0	0.2	0.6	0.9	1.0	1.0
入院料等	7.5	13.1	3.6	11.1	6.7	8.1	13.0
1 日 当 た り 点 数							
総・再診	658.5	707.1	607.5	671.4	661.5	667.1	705.4
初・再診	90.0	70.4	136.8	94.1	82.8	77.5	70.3
医学管理	73.1	58.9	93.1	71.6	70.5	69.9	59.0
在宅医療	3.4	83.3	0.3	1.6	3.2	9.8	81.7
検査	46.6	31.3	24.2	56.0	50.0	41.7	31.3
画像診断	29.4	16.8	20.4	43.8	28.8	20.9	16.8
投薬	9.4	8.7	4.7	11.3	9.7	9.3	8.7
注射	0.5	0.8	0.1	0.5	0.5	0.8	0.8
リハビリテーション	5.9	25.3	0.4	0.3	4.8	15.7	25.4
処置	131.0	91.9	126.1	141.1	135.3	115.7	91.7
手術	19.1	16.1	16.0	25.0	17.6	17.9	16.1
麻酔	2.1	0.8	2.6	3.9	1.6	1.1	0.8
放射線治療	0.1	0.2	-	0.0	0.1	0.2	0.2
歯冠修復及び欠損補綴	242.0	295.3	177.6	211.4	252.4	281.9	295.5
歯科矯正	1.3	0.0	2.5	4.3	0.2	0.0	0.0
歯科診療	0.4	0.5	0.2	0.3	0.5	0.5	0.5
入院料等	4.1	6.5	2.6	6.1	3.6	4.2	6.5
1 件 当 た り 日 数							
	1.81	2.00	1.40	1.81	1.89	1.93	2.00

図12 一般医療 - 後期医療別にみた診療行為別1日当たり点数の構成割合

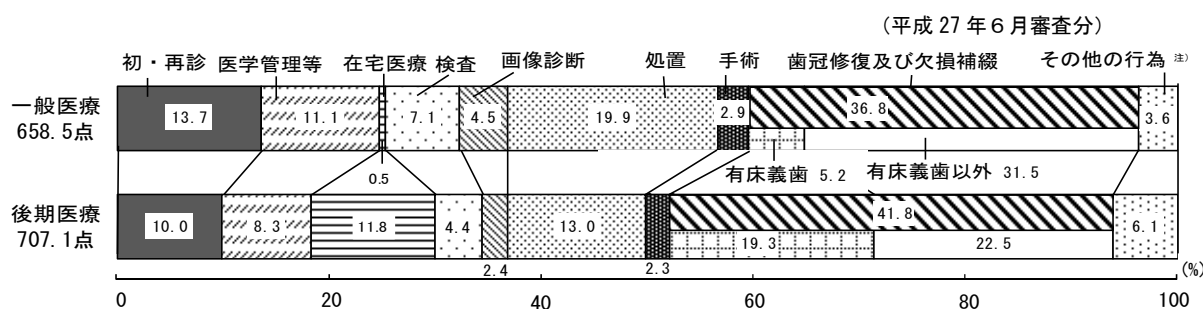

注：「その他の行為」は、「投薬」「注射」「リハビリテーション」「麻酔」「放射線治療」「歯科矯正」及び「入院料等」である。

〔薬局調剤〕

8 調剤行為の状況

薬局調剤の1件当たり点数は1,120.7点で、前年に比べ26.1点、2.4%増加している。

受付1回当たり点数は894.8点で、前年に比べ39.4点、4.6%増加している。調剤行為別にみると、「薬剤料」672.6点(構成割合 75.2%)が最も高く、次いで「調剤技術料」182.0点(同 20.3%)となっている。

1件当たり受付回数は1.25回で、前年に比べ0.03回減少している。(表10、図13)

表10 調剤行為別にみた1件当たり点数・受付1回当たり点数・1件当たり受付回数

調 剤 行 為	平成27年 (2015)	平成26年 (2014)	対 前 年	
			増減点数	増減率(%)
<b>1 件 当 た り 点 数</b>				
総 数	1 120.7	1 094.6	26.1	2.4
調 剤 技 術 料	227.9	226.2	1.7	0.8
薬 学 管 理 料	48.4	49.6	△ 1.3	△ 2.6
薬 剤 料	842.5	816.9	25.6	3.1
特定保険医療材料料	1.9	1.9	0.0	0.7
<b>受 付 1 回 当 た り 点 数</b>				
総 数	894.8	855.4	39.4	4.6
調 剤 技 術 料	182.0	176.7	5.2	3.0
薬 学 管 理 料	38.6	38.8	△ 0.2	△ 0.5
薬 剤 料	672.6	638.3	34.3	5.4
特定保険医療材料料	1.5	1.4	0.0	2.9
<b>1 件 当 た り 受 付 回 数</b>				
	1.25	1.28	△ 0.03	

図13 調剤行為別受付1回当たり点数の構成割合

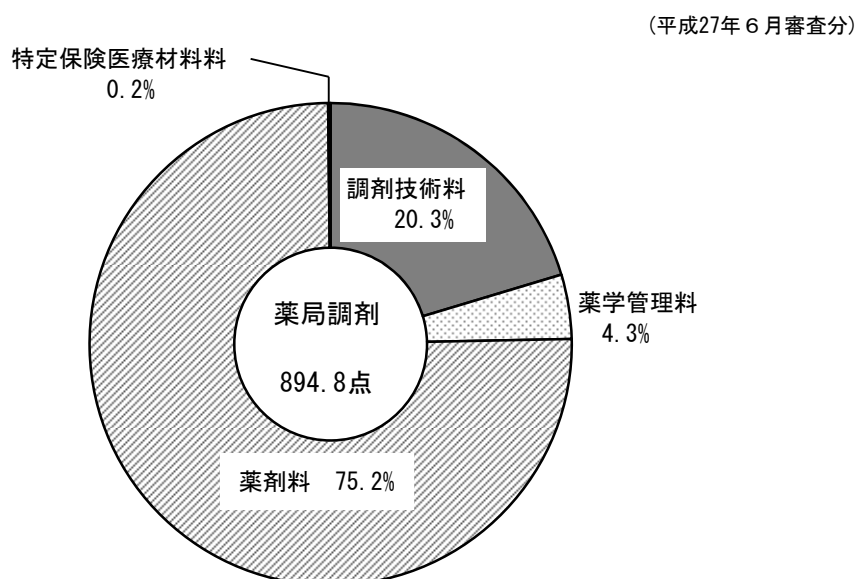



### 9 一般医療と後期医療別にみた調剤行為の状況

薬局調剤の1件当たり点数は、一般医療977.9点、後期医療1,501.0点となっている。

受付1回当たり点数は、一般医療798.3点、後期医療1,131.9点となっている。年齢階級別にみると、階級が高くなるにつれて受付1回当たり点数が高くなっている。

1件当たり受付回数は、一般医療1.22回、後期医療1.33回となっている。(表11、図14)

表11 一般医療 - 後期医療 ・ 年齢階級別にみた調剤行為別1件当たり点数・  
 受付1回当たり点数・1件当たり受付回数

(平成27年6月審査分)

調剤行為	一般医療	後期医療	年齢階級				
			0～14歳	15～39歳	40～64歳	65～74歳	75歳以上
1 件 当 た り 点 数							
総数	977.9	1 501.0	546.9	758.5	1 090.4	1 272.0	1 482.0
調剤技術料	205.9	286.5	192.6	179.5	210.7	228.6	284.9
薬学管理料	48.0	49.4	55.9	45.3	46.0	47.5	49.3
薬剤料	722.1	1 162.9	298.1	532.7	831.1	993.2	1 145.7
特定保険医療材料料	1.8	1.9	0.3	0.9	2.6	2.7	1.7
受 付 1 回 当 た り 点 数							
総数	798.3	1 131.9	409.0	638.1	907.8	1 044.0	1 121.7
調剤技術料	168.1	216.0	144.0	151.0	175.4	187.6	215.7
薬学管理料	39.2	37.3	41.8	38.1	38.3	39.0	37.3
薬剤料	589.5	877.0	223.0	448.1	691.9	815.2	867.1
特定保険医療材料料	1.5	1.4	0.2	0.8	2.2	2.2	1.3
1 件 当 た り 受 付 回 数							
	1.22	1.33	1.34	1.19	1.20	1.22	1.32

図14 年齢階級別にみた調剤行為別受付1回当たり点数

(平成27年6月審査分)

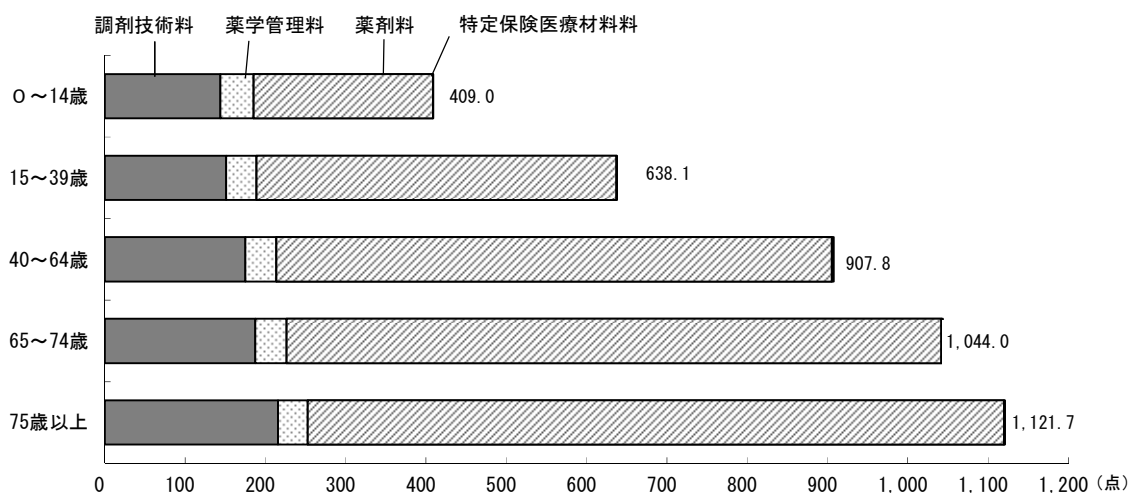

## II 薬剤の使用状況

### 〔医科診療及び薬局調剤〕

#### 1 薬剤料の比率

医科総点数に薬局調剤分を合算した点数に対する薬剤料の割合は、入院は9.6%で、前年に比べ0.3ポイント上昇、入院外は41.1%で、前年に比べ0.6ポイント上昇している。そのうち、「投薬」又は「注射」で使用された薬剤料の割合は、入院8.7%、入院外39.4%となっている。(表12、図15)

表12 入院 - 入院外別にみた医科（薬局調剤分を含む）の薬剤料の比率の年次推移

(単位：%) (各年6月審査分)

		平成23年 (2011)	24 ( ' 12)	25 ( ' 13)	26 ( ' 14)	27 ( ' 15)	
医 科  (薬局調剤分を含む)	<b>入 院</b>						
	薬剤料	10.2	9.6	9.6	9.3	9.6	
	投薬・注射	9.2	8.6	8.6	8.4	8.7	
	投薬	2.8	2.9	2.9	3.0	3.0	
	注射	6.5	5.7	5.8	5.4	5.7	
	その他	1.0	1.0	1.0	0.9	0.8	
	<b>入 院 外</b>						
	薬剤料	40.9	41.0	40.7	40.5	41.1	
	投薬・注射	39.2	39.4	39.0	38.8	39.4	
	投薬	34.2	34.1	33.3	32.7	33.2	
注射	5.0	5.3	5.7	6.1	6.3		
その他	1.7	1.6	1.7	1.7	1.7		

- 注：1) 医科の診療報酬明細書分のうち「投薬」「注射」を包括した診療行為が出現する明細書及びDPC/PDPSに係る明細書は除外している。  
2) 「薬剤料の比率」とは、総点数（入院時食事療養等（円）÷10を含む。）に占める、「投薬」「注射」及び「その他」（「在宅医療」「検査」「画像診断」「リハビリテーション」「精神科専門療法」「処置」「手術」及び「麻酔」）の薬剤点数の割合である。  
3) 医科に含まれる薬局調剤分（調剤報酬明細書分）は内服薬及び外用薬を「投薬」に、注射薬を「注射」に合算している。

図15 入院 - 入院外別にみた医科（薬局調剤分を含む）の薬剤料の比率の年次推移

(各年6月審査分)

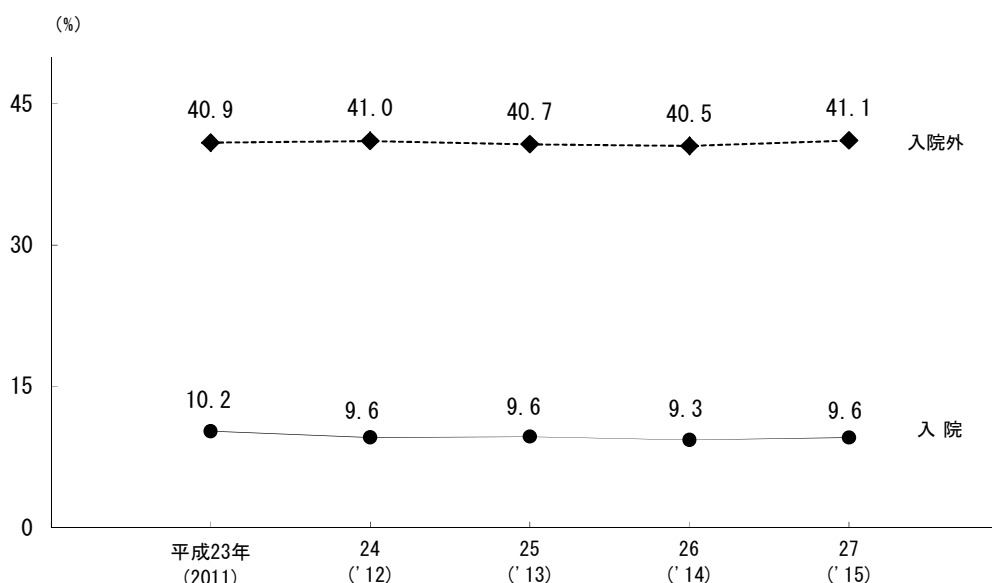

- 注：1) 医科の診療報酬明細書分のうち「投薬」「注射」を包括した診療行為が出現する明細書及びDPC/PDPSに係る明細書は除外している。  
2) 「薬剤料の比率」とは、総点数（入院時食事療養等（円）÷10を含む。）に占める、「投薬」「注射」及び「その他」（「在宅医療」「検査」「画像診断」「リハビリテーション」「精神科専門療法」「処置」「手術」及び「麻酔」）の薬剤点数の割合である。

## 2 薬剤点数の状況

明細書1件における使用薬剤の薬剤点数について、院内処方、院外処方別に薬剤点数階級別件数の構成割合をみると、ともに「500点未満」が最も多く、それぞれ65.4%、58.0%となっている。年齢階級別にみると、院内処方、院外処方とも階級が高くなるほど「500点未満」の割合が低くなっている。(表13、図16)

表 13 院内処方 - 院外処方別にみた薬剤点数階級別件数の構成割合

(単位：%) (平成27年6月審査分)

	総数	500点未満						500～1000	1000～1500	1500～2000	2000点以上
		総数	100点未満	100～200点未満	200～300	300～400	400～500				
1) 院内処方 (入院外・投薬)	100.0	65.4	26.0	15.6	10.0	7.8	6.0	17.4	7.5	3.6	5.9
一般医療	100.0	71.4	30.0	17.2	10.4	7.9	5.8	15.5	6.0	2.7	4.5
後期医療	100.0	49.4	15.3	11.1	8.7	7.7	6.6	22.7	11.8	6.3	9.8
2) 院外処方 (薬局調剤)	100.0	58.0	21.3	13.8	9.4	7.5	6.0	18.7	9.2	5.0	9.2
一般医療	100.0	64.5	24.8	15.6	10.2	7.9	6.1	17.4	7.5	3.8	6.8
後期医療	100.0	40.6	11.9	9.0	7.3	6.6	5.8	22.1	13.5	8.2	15.6

注：1) 院内処方は、診療報酬明細書（医科入院外）のうち診療行為「投薬」に薬剤の出現する明細書（「処方せん料」を算定している明細書及び「投薬」「注射」を包括した診療行為が出現する明細書は除く。）を集計の対象としている。  
 また、診療行為「投薬」における薬剤の合計点数を薬剤点数階級で区分している。  
 2) 院外処方は、調剤報酬明細書のうち薬剤の出現する明細書を集計の対象としている。

図 16 年齢階級別にみた薬剤点数階級別件数の構成割合

(平成27年6月審査分)

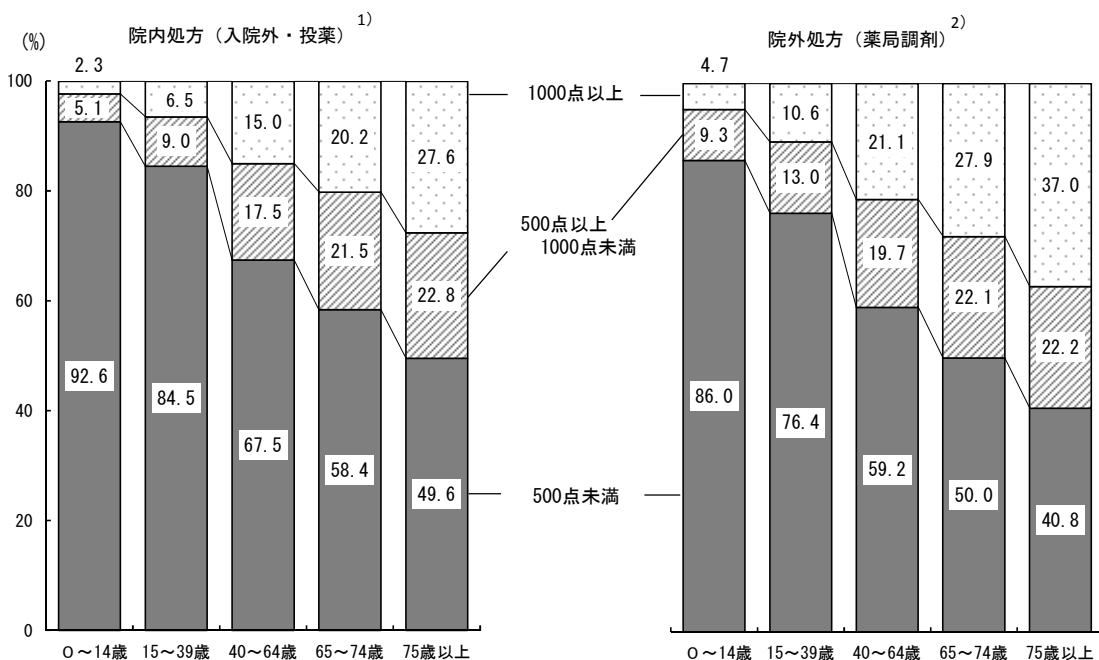

注：1) 院内処方は、診療報酬明細書（医科入院外）のうち診療行為「投薬」に薬剤の出現する明細書（「処方せん料」を算定している明細書及び「投薬」「注射」を包括した診療行為が出現する明細書は除く。）を集計の対象としている。  
 また、診療行為「投薬」における薬剤の合計点数を薬剤点数階級で区分している。  
 2) 院外処方は、調剤報酬明細書のうち薬剤の出現する明細書を集計の対象としている。

### 3 薬剤種類数の状況

明細書1件における使用薬剤の薬剤種類数について、院内処方、院外処方別に薬剤種類数別件数の構成割合をみると、ともに「1種類」、「2種類」が多くなっている。

1件当たり薬剤種類数は、院内処方で3.53種類、院外処方で3.81種類となっている。年齢階級別でみると、院内処方、院外処方とも「75歳以上」が最も多く、院内処方で4.40種類、院外処方で4.70種類となっている。（表14、図17）

表14 院内処方 - 院外処方別にみた薬剤種類数別件数の構成割合・1件当たり薬剤種類数

(平成27年6月審査分)												
	総数	1種類	2種類	3種類	4種類	5種類	6種類	7種類	8種類	9種類	10種類以上	1件当たり薬剤種類数
構成割合（単位：％）												
院内処方 <sup>1)</sup> (入院外・投薬)	100.0	23.7	21.7	16.6	11.8	8.2	5.7	3.9	2.7	1.9	4.0	3.53
一般医療	100.0	25.9	23.0	17.4	12.0	7.8	5.0	3.1	2.0	1.3	2.4	3.20
後期医療	100.0	17.5	18.1	14.6	11.2	9.0	7.4	5.8	4.5	3.4	8.4	4.42
院外処方 <sup>2)</sup> (薬局調剤)	100.0	20.6	20.5	16.5	12.3	8.9	6.3	4.4	3.1	2.2	5.1	3.81
一般医療	100.0	22.2	21.7	17.5	12.9	9.0	5.9	3.8	2.4	1.6	3.0	3.46
後期医療	100.0	16.5	17.0	13.8	10.8	8.8	7.4	6.1	4.9	3.9	10.7	4.73

注：1）院内処方は、診療報酬明細書（医科入院外）のうち診療行為「投薬」に薬剤の出現する明細書（「処方せん料」を算定している明細書及び「投薬」「注射」を包括した診療行為が出現する明細書は除く。）を集計の対象としている。  
また、診療行為「投薬」における薬剤の種類数で区分している。  
2）院外処方は、調剤報酬明細書のうち薬剤の出現する明細書を集計の対象としている。

図17 年齢階級別にみた薬剤種類数別件数の構成割合・1件当たり薬剤種類数

(平成27年6月審査分)

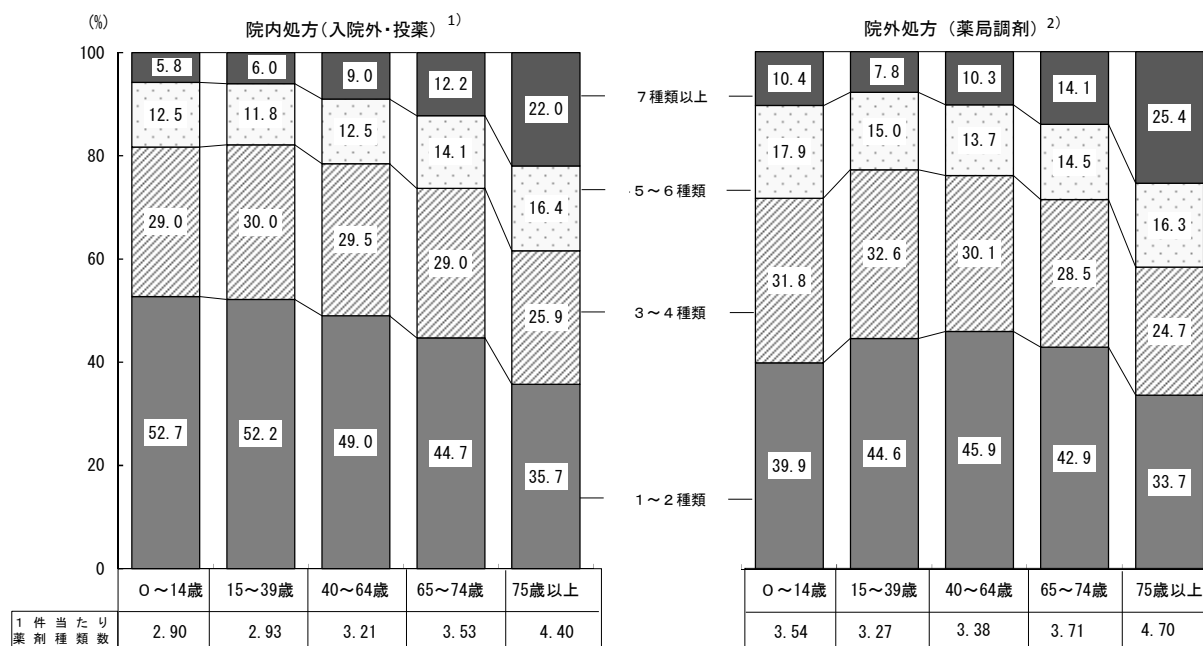

注：1）院内処方は、診療報酬明細書（医科入院外）のうち診療行為「投薬」に薬剤の出現する明細書（「処方せん料」を算定している明細書及び「投薬」「注射」を包括した診療行為が出現する明細書は除く。）を集計の対象としている。  
また、診療行為「投薬」における薬剤の種類数で区分している。  
2）院外処方は、調剤報酬明細書のうち薬剤の出現する明細書を集計の対象としている。

#### 4 薬効分類別みた薬剤の使用状況

使用薬剤の薬効分類別薬剤点数について構成割合をみると、入院では「腫瘍用薬」13.4%が最も多く、次いで「抗生物質製剤」13.3%、「中枢神経系用薬」13.2%の順となっている。院内処方では「循環器官用薬」17.0%が最も多く、次いで「その他の代謝性医薬品」12.9%、「腫瘍用薬」11.0%の順となっている。院外処方では「循環器官用薬」20.3%が最も多く、次いで「中枢神経系用薬」14.0%、「その他の代謝性医薬品」12.0%の順となっている。(図18)

図18 入院 - 院内処方 - 院外処方別にみた主な薬効分類別薬剤点数の構成割合

(平成27年6月審査分)

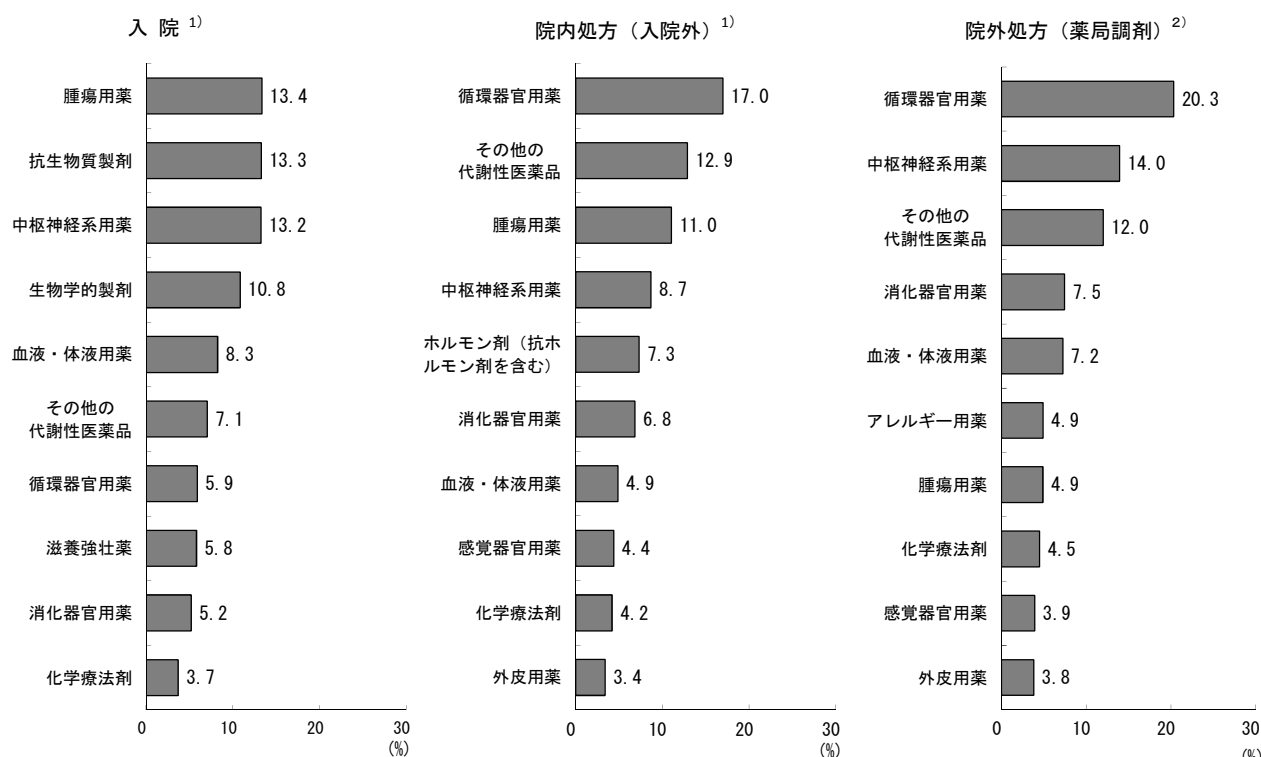

注：1) 入院及び院内処方は、診療報酬明細書（医科）のうち薬剤の出現する明細書（「処方せん料」を算定している明細書、「投薬」「注射」を包括した診療行為が出現する明細書及びDPC/PDPSに係る明細書は除く。）を集計の対象としている。  
 2) 院外処方は、調剤報酬明細書のうち薬剤の出現する明細書を集計の対象としている。  
 3) 薬効分類については、構成割合の高い順に10分類を掲載している。

## 5 後発医薬品の使用状況

薬剤点数に占める後発医薬品の点数の割合をみると、総数13.9%、入院10.6%、院内処方13.9%、院外処方14.0%となっている。また、薬剤種類数に占める後発医薬品の種類数の割合をみると、総数54.5%、入院52.0%、院内処方50.4%、院外処方55.9%となっている。(表15)

後発医薬品の薬効分類別薬剤点数について構成割合をみると、入院では「血液・体液用薬」19.2%、院内処方では「循環器官用薬」27.4%、院外処方では「循環器官用薬」27.1%が最も多くなっている(図19)。

表15 入院 - 院内処方 - 院外処方別にみた後発医薬品の使用状況

(単位：%)		平成27年 (2015)					平成26年 (2014)		対前年増減 (ポイント)
		一般医療	後期医療	病院	診療所	平成26年 (2014)	対前年増減 (ポイント)		
薬剤点数に占める 後発医薬品の 点数の割合	総数 <sup>1)</sup>	13.9	13.7	14.4	11.0	16.4	12.5	1.4	
	入院 <sup>1)</sup>	10.6	9.5	11.9	10.5	12.8	9.3	1.3	
	院内処方(入院外・投薬) <sup>1)</sup>	13.9	13.2	15.3	7.6	18.8	12.2	1.7	
	院外処方(薬局調剤) <sup>2)</sup>	14.0	13.9	14.3	11.8	15.8	12.7	1.3	
薬剤種類数に 占める後発医薬品の 種類数の割合	総数 <sup>3)</sup>	54.5	55.2	53.1	53.6	54.8	50.8	3.7	
	入院 <sup>1)</sup>	52.0	52.1	52.0	53.0	45.3	46.5	5.5	
	院内処方(入院外・投薬) <sup>1)</sup>	50.4	49.8	51.4	45.7	51.6	47.0	3.4	
	院外処方(薬局調剤) <sup>2)</sup>	55.9	57.1	53.7	55.8	55.9	52.2	3.6	

注：1) 入院及び院内処方、診療報酬明細書(医科)のうち診療行為「投薬」に薬剤の出現する明細書(「処方せん料」を算定している明細書、「投薬」「注射」を包括した診療行為が出現する明細書及びDPC/PDPSに係る明細書は除く。)を集計の対象としている。また、後発医薬品の割合は、診療行為「投薬」における薬剤に占める割合である。

2) 院外処方は、調剤報酬明細書のうち薬剤の出現する明細書を集計の対象としている。

3) 薬剤種類数に占める後発医薬品の種類数の割合(%) =  $\frac{\text{後発医薬品の種類数}}{\text{後発医薬品のある先発医薬品の種類数} + \text{後発医薬品の種類数}} \times 100$

図19 入院 - 院内処方 - 院外処方別にみた主な後発医薬品の薬効分類別薬剤点数の構成割合

(平成27年6月審査分)

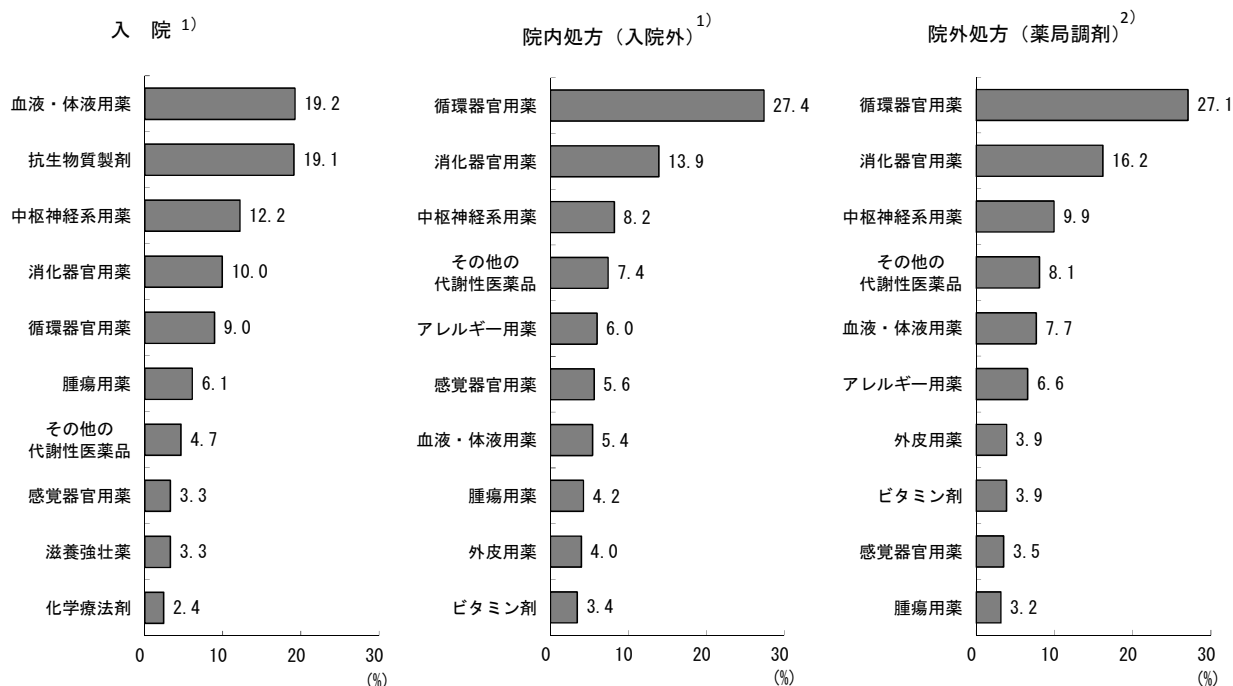

注：1) 入院及び院内処方、診療報酬明細書(医科)のうち薬剤の出現する明細書(「処方せん料」を算定している明細書、「投薬」「注射」を包括した診療行為が出現する明細書及びDPC/PDPSに係る明細書は除く。)を集計の対象としている。

2) 院外処方は、調剤報酬明細書のうち薬剤の出現する明細書を集計の対象としている。

3) 薬効分類については、構成割合の高い順に10分類を掲載している。

## 統 計 表

### 統計表一覧

#### (医科診療)

- 第1表 件数・診療実日数、入院 - 入院外・一般医療 - 後期医療別
- 第2表 診療行為別点数、入院 - 入院外・一般医療 - 後期医療別
- 第3表 入院の件数・診療実日数、病院 - 診療所・一般医療 - 後期医療別
- 第4表 入院の診療行為別点数、病院 - 診療所・一般医療 - 後期医療別
- 第5表 入院外の件数・診療実日数、病院 - 診療所・一般医療 - 後期医療別
- 第6表 入院外の診療行為別点数、病院 - 診療所・一般医療 - 後期医療別
- 第7表 入院の診療行為別1件当たり点数・1日当たり点数の年次推移
- 第8表 入院外の診療行為別1件当たり点数・1日当たり点数の年次推移
- 第9表 入院の件数・診療実日数・診療行為別点数、DPC/PDPSに係る明細書 - DPC/PDPSに係る明細書以外別
- 第10表 傷病分類別1日当たり点数、入院 - 入院外・一般医療 - 後期医療別

#### (歯科診療)

- 第11表 歯科の件数・診療実日数、一般医療 - 後期医療別
- 第12表 歯科の診療行為別点数、一般医療 - 後期医療別
- 第13表 歯科の診療行為別1件当たり点数・1日当たり点数の年次推移
- 第14表 歯科の診療行為別1件当たり点数・1日当たり点数・1件当たり日数、  
歯科病院 - 歯科診療所別
- 第15表 歯科の傷病分類別1日当たり点数、一般医療 - 後期医療別

#### (薬局調剤)

- 第16表 薬局調剤の件数・処方せん受付回数、一般医療 - 後期医療別
- 第17表 薬局調剤の調剤行為別点数、一般医療 - 後期医療別
- 第18表 薬局調剤の調剤行為別1件当たり点数・受付1回当たり点数・1件当たり受付  
回数の年次推移

#### (薬剤の使用状況)

- 第19表 医科(入院 - 入院外) - 歯科 - 薬局調剤別薬剤料の比率の年次推移
- 第20表 薬効分類別薬剤点数、入院 - 院内処方 - 院外処方別
- 第21表 薬効分類別薬剤点数の構成割合、入院 - 院内処方 - 院外処方別

(医科診療)

第1表 件数・診療実日数、入院 - 入院外・一般医療 - 後期医療別

(単位：千)

(平成27年6月審査分)

	総 数		入 院		入 院 外	
	件 数	診療実日数	件 数	診療実日数	件 数	診療実日数
総 数	81 742	160 279	2 182	34 351	79 560	125 928
一 般 医 療	60 390	103 125	1 135	15 035	59 255	88 090
後 期 医 療	21 352	57 154	1 047	19 316	20 305	37 838

第2表 診療行為別点数、入院 - 入院外・一般医療 - 後期医療別

(単位：千)

(平成27年6月審査分)

診 療 行 為	総 数	入 院		入 院 外	
		件 数	診療実日数	件 数	診療実日数
総 数 <sup>1)</sup>	213 791 530	総 数		総 数	
初 診	16 579 601	109 599 156	108 891	104 192 374	16 470 710
再 診	9 940 105	769 666	769 666	9 170 438	9 170 438
学 術 管 理	7 134 415	178 172	178 172	6 956 242	6 956 242
在宅 医 療	20 227 704	1 595 235	1 595 235	18 632 469	18 632 469
検 査	8 701 629	840 404	840 404	7 861 224	7 861 224
画 像 診 断	19 470 857	1 416 358	1 416 358	18 054 499	18 054 499
注 射 薬 剤	11 163 583	2 313 177	2 313 177	8 850 406	8 850 406
リハビリテーション	7 028 404	5 639 671	5 639 671	1 388 733	1 388 733
精神科 専門 療 法	2 513 535	518 182	518 182	1 995 352	1 995 352
処 置 術	12 540 610	2 103 468	2 103 468	10 437 141	10 437 141
手 術	19 828 621	17 121 482	17 121 482	2 707 139	2 707 139
麻 酔	2 639 488	2 218 091	2 218 091	421 397	421 397
放 射 線 治 療	784 618	338 204	338 204	446 414	446 414
病 理 診 断	910 137	161 303	161 303	748 834	748 834
入 院 料	41 801 714	41 779 808	41 779 808	21 906	21 906
診 断 群 分 類 に よ る 包 括 評 価 等 <sup>2)</sup>	32 480 471	32 480 471	32 480 471	.	.
総 数 <sup>1)</sup>	124 754 235	一 般 医 療		一 般 医 療	
初 診	12 688 900	54 778 079	62 615	69 976 156	12 626 285
再 診	6 628 537	424 777	424 777	6 203 760	6 203 760
学 術 管 理	3 355 239	93 903	93 903	3 261 337	3 261 337
在宅 医 療	13 884 667	751 966	751 966	13 132 701	13 132 701
検 査	5 740 658	339 105	339 105	5 401 553	5 401 553
画 像 診 断	12 611 688	781 069	781 069	11 830 619	11 830 619
注 射 薬 剤	6 971 870	1 163 846	1 163 846	5 808 024	5 808 024
リハビリテーション	2 940 112	2 034 272	2 034 272	905 840	905 840
精神科 専門 療 法	1 998 761	356 354	356 354	1 642 407	1 642 407
処 置 術	6 972 400	799 156	799 156	6 173 245	6 173 245
手 術	12 609 380	10 803 370	10 803 370	1 806 010	1 806 010
麻 酔	1 812 667	1 581 455	1 581 455	231 212	231 212
放 射 線 治 療	562 895	238 671	238 671	324 224	324 224
病 理 診 断	710 738	115 197	115 197	595 542	595 542
入 院 料	16 872 581	16 860 532	16 860 532	12 049	12 049
診 断 群 分 類 に よ る 包 括 評 価 等 <sup>2)</sup>	18 365 642	18 365 642	18 365 642	.	.
総 数 <sup>1)</sup>	89 037 295	後 期 医 療		後 期 医 療	
初 診	3 890 700	54 821 078	46 275	34 216 218	3 844 425
再 診	3 311 567	344 889	344 889	2 966 678	2 966 678
学 術 管 理	3 779 175	84 270	84 270	3 694 906	3 694 906
在宅 医 療	6 343 037	843 269	843 269	5 499 768	5 499 768
検 査	2 960 971	501 300	501 300	2 459 671	2 459 671
画 像 診 断	6 859 169	635 289	635 289	6 223 880	6 223 880
注 射 薬 剤	4 191 713	1 149 332	1 149 332	3 042 382	3 042 382
リハビリテーション	4 088 292	3 605 399	3 605 399	482 893	482 893
精神科 専門 療 法	514 774	161 828	161 828	352 946	352 946
処 置 術	5 568 209	1 304 312	1 304 312	4 263 897	4 263 897
手 術	7 219 241	6 318 112	6 318 112	901 128	901 128
麻 酔	826 821	636 637	636 637	190 184	190 184
放 射 線 治 療	221 723	99 533	99 533	122 189	122 189
病 理 診 断	199 399	46 107	46 107	153 292	153 292
入 院 料	24 929 133	24 919 277	24 919 277	9 856	9 856
診 断 群 分 類 に よ る 包 括 評 価 等 <sup>2)</sup>	14 114 829	14 114 829	14 114 829	.	.
入院時食事療養等 (単位：千円)					
総 数	58 753 455	58 753 455	58 753 455	.	.
一 般 医 療	25 201 777	25 201 777	25 201 777	.	.
後 期 医 療	33 551 678	33 551 678	33 551 678	.	.

注：1) 「総数」には「入院時食事療養等」を含まない。

2) 入院外における「入院料等」は短期滞在手術等基本料1である。



第3表 入院の件数・診療実日数、病院 - 診療所・一般医療 - 後期医療別

(単位：千) (平成27年6月審査分)

	病 院					診療所
	総数	精神科病院	特定機能病院	療養病床を有する病院	一般病院	
	件 数					
総 数	2 053	195	142	572	1 145	125
一 般 医 療	1 052	124	106	169	653	81
後 期 医 療	1 001	70	36	403	492	44
	診 療 実 日 数					
総 数	33 111	5 559	1 572	12 220	13 761	1 199
一 般 医 療	14 534	3 519	1 147	3 037	6 831	482
後 期 医 療	18 578	2 040	425	9 183	6 930	717

第4表 入院の診療行為別点数、病院 - 診療所・一般医療 - 後期医療別

(単位：千) (平成27年6月審査分)

診 療 行 為	病 院					診療所
	総数	精神科病院	特定機能病院	療養病床を有する病院	一般病院	
	総 数					
総 数	107 069 949	7 291 027	9 892 064	28 844 051	61 042 807	2 344 351
初 診	105 550	647	5 467	20 711	78 725	2 938
再 診	743 179	29 610	57 617	152 188	503 764	25 270
学 術 医 療	173 878	84	23 806	29 044	120 943	3 938
在宅 医 療	1 473 676	61 539	115 181	365 380	931 575	116 154
検 査 断 薬 射 注	797 375	15 364	42 754	284 724	454 533	40 238
画 像 診 断 薬 射 注	1 352 951	228 144	119 622	279 143	726 043	61 162
リ ハ ビ リ テ ー シ ョ ン	2 168 974	59 170	237 041	576 513	1 296 251	136 781
精 神 科 専 門 療 法 置 術 酔 療 断 等	5 547 054	5 676	105 030	3 136 467	2 299 881	86 292
処 手	517 524	391 858	7 414	70 169	48 083	611
麻 放 射 線 治 療 断 等	1 961 721	44 325	81 034	811 615	1 024 747	138 482
手 術 酔 療 断 等	16 366 183	1 244	2 654 597	1 519 336	12 191 005	720 159
放 射 線 治 療 断 等	2 149 919	136	341 945	200 408	1 607 431	63 619
病 理 診 断 等	332 701	5	101 626	17 497	213 572	5 212
入 院 料 等	148 749	79	29 375	14 048	105 248	12 123
診 断 群 分 類 に よ る 包 括 評 価 等	40 794 326	6 447 300	968 942	18 873 096	14 504 987	931 295
	32 419 691	.	5 000 882	2 483 446	24 935 364	.
	一 般 医 療					
総 数	53 460 662	4 678 705	7 315 509	8 320 563	33 145 884	1 213 854
初 診	60 260	443	4 150	8 417	47 250	2 100
再 診	405 264	23 116	42 364	56 189	283 595	18 878
学 術 医 療	92 032	46	18 763	9 755	63 469	1 679
在宅 医 療	684 295	38 698	84 072	108 059	453 466	65 182
検 査 断 薬 射 注	323 348	8 532	31 505	78 392	204 920	14 519
画 像 診 断 薬 射 注	759 326	172 191	93 810	103 069	390 255	20 739
リ ハ ビ リ テ ー シ ョ ン	1 098 446	29 344	203 587	163 787	701 728	61 851
精 神 科 専 門 療 法 置 術 酔 療 断 等	2 002 699	2 590	64 688	1 013 343	922 078	29 234
処 手	355 925	273 318	6 277	42 493	33 836	396
麻 放 射 線 治 療 断 等	759 807	16 971	53 261	226 924	462 650	38 048
手 術 酔 療 断 等	10 263 174	438	1 952 488	778 703	7 531 544	519 276
放 射 線 治 療 断 等	1 526 887	111	269 755	124 504	1 132 516	51 569
病 理 診 断 等	234 262	5	77 405	12 521	144 331	4 193
入 院 料 等	104 914	41	23 261	7 883	73 729	10 023
診 断 群 分 類 に よ る 包 括 評 価 等	16 460 862	4 108 448	739 867	4 579 903	7 032 644	376 126
	18 323 051	.	3 650 421	1 005 690	13 666 940	.
	後 期 医 療					
総 数	53 609 287	2 612 321	2 576 555	20 523 488	27 896 923	1 130 496
初 診	45 291	204	1 318	12 294	31 476	838
再 診	337 915	6 495	15 252	95 999	220 169	6 392
学 術 医 療	81 845	38	5 043	19 289	57 474	2 260
在宅 医 療	789 381	22 842	31 109	257 320	478 109	50 973
検 査 断 薬 射 注	474 027	6 833	11 250	206 332	249 613	25 720
画 像 診 断 薬 射 注	593 625	55 952	25 812	176 074	335 788	40 424
リ ハ ビ リ テ ー シ ョ ン	1 070 528	29 825	33 455	412 726	594 523	74 930
精 神 科 専 門 療 法 置 術 酔 療 断 等	3 544 356	3 085	40 343	2 123 124	1 377 804	57 058
処 手	161 599	118 540	1 137	27 675	14 247	215
麻 放 射 線 治 療 断 等	1 201 915	27 353	27 773	584 691	562 097	100 434
手 術 酔 療 断 等	6 103 009	805	702 109	740 633	4 659 462	200 883
放 射 線 治 療 断 等	623 032	24	72 190	75 904	474 915	12 050
病 理 診 断 等	98 439	-	24 222	4 977	69 241	1 019
入 院 料 等	43 835	88	6 114	6 164	31 519	2 100
診 断 群 分 類 に よ る 包 括 評 価 等	24 333 464	2 338 852	229 076	14 293 193	7 472 343	555 169
	14 096 640	.	1 350 462	1 477 755	11 268 423	.
入院時食事療養等 (単位：千円)						
総 数	57 072 440	10 634 439	2 467 628	21 880 579	22 089 793	1 618 458
一 般 医 療	24 647 683	6 720 748	1 772 433	5 435 954	10 718 548	525 314
後 期 医 療	32 424 757	3 913 691	695 195	16 444 625	11 371 246	1 093 145

注：「総数」には「入院時食事療養等」を含まない。

第5表 入院外の件数・診療実日数、病院 - 診療所・一般医療 - 後期医療別

(単位：千) (平成27年6月審査分)

	病 院				診療所	
	総数	精神科病院	特定機能病院	療養病床を有する病院		
	件 数					
総 数	20 048	724	1 645	4 949	12 730	59 274
一般医療	13 942	577	1 287	3 089	8 989	45 133
後期医療	6 106	147	358	1 860	3 741	14 141
	診 療 実 日 数					
総 数	30 824	1 330	2 230	8 390	18 875	94 727
一般医療	20 613	1 068	1 735	4 843	12 967	67 208
後期医療	10 211	261	495	3 547	5 908	27 519

第6表 入院外の診療行為別点数、病院 - 診療所・一般医療 - 後期医療別

(単位：千) (平成27年6月審査分)

診 療 行 為	病 院				診療所	
	総数	精神科病院	特定機能病院	療養病床を有する病院		
	総 数					
総 数	42 010 204	1 191 041	4 946 945	8 527 604	27 344 615	61 851 741
初診・再診	3 551 903	104 171	205 974	996 484	2 245 275	12 867 986
医学管理	1 659 027	21 428	121 288	427 204	1 089 108	7 484 601
在宅医療	2 880 441	6 821	428 005	566 683	1 878 932	4 041 911
検査	8 277 561	44 039	1 000 640	1 416 251	5 816 630	10 297 972
画像診断	5 513 835	15 008	649 215	927 593	3 922 018	2 328 563
投薬	6 447 578	339 946	800 932	1 556 453	3 750 247	11 562 427
注射	6 331 340	45 066	1 350 354	654 870	4 281 051	2 490 982
リハビリテーション	607 128	1 776	15 011	264 602	325 739	775 776
精神科専門療法	950 308	611 755	44 181	125 891	168 481	1 040 025
処置	3 787 683	790	50 988	1 339 602	2 396 302	6 603 540
手術	990 959	82	99 426	151 335	740 116	1 706 785
麻酔	133 548	100	18 312	35 846	79 290	286 495
放射線治療	421 756	-	95 451	13 560	312 745	24 265
病理診断等	427 305	54	61 276	48 815	317 159	319 072
入院料等	6 283	-	143	163	5 978	15 514
	一 般 医 療					
総 数	28 372 948	953 053	3 909 068	4 905 172	18 605 655	41 387 406
初診・再診	2 553 990	84 722	163 956	649 876	1 655 436	10 032 545
医学管理	1 089 804	18 001	94 136	245 172	732 495	5 095 149
在宅医療	1 878 859	4 159	363 353	257 419	1 253 929	1 369 848
検査	5 703 404	32 987	771 795	864 571	4 034 051	7 388 908
画像診断	3 701 468	5 469	480 654	569 376	2 645 969	1 686 881
投薬	4 184 420	273 679	632 031	845 647	2 433 063	7 617 456
注射	4 569 831	42 291	1 098 106	366 198	3 063 236	1 221 013
リハビリテーション	423 239	1 410	12 567	164 177	245 085	478 707
精神科専門療法	749 883	489 919	39 252	86 529	134 182	888 197
処置	2 102 788	283	39 813	694 399	1 368 293	4 042 743
手術	673 678	43	74 020	96 332	503 284	1 126 210
麻酔	84 318	43	13 644	18 239	52 392	146 191
放射線治療	305 997	-	72 334	9 118	224 546	17 957
病理診断等	329 292	43	48 293	36 559	244 397	264 286
入院料等	3 847	-	94	86	3 667	8 151
	後 期 医 療					
総 数	13 637 255	237 988	1 037 877	3 622 431	8 738 960	20 464 335
初診・再診	997 913	19 448	42 017	346 608	589 839	2 835 442
医学管理	569 223	3 428	27 151	182 031	356 613	2 389 452
在宅医療	1 001 581	2 662	64 653	309 264	625 003	2 672 063
検査	2 574 157	11 052	228 846	551 680	1 782 579	2 909 063
画像診断	1 812 367	9 540	168 561	358 217	1 276 049	641 682
投薬	2 263 158	66 267	168 901	710 805	1 317 185	3 944 970
注射	1 761 509	2 775	252 247	288 672	1 217 815	1 269 969
リハビリテーション	183 889	365	2 444	100 426	80 654	297 069
精神科専門療法	200 426	121 836	4 929	39 362	34 299	151 828
処置	1 684 894	507	11 175	645 203	1 028 009	2 560 797
手術	317 281	40	25 406	55 003	236 832	580 574
麻酔	49 231	57	4 669	17 607	26 898	140 305
放射線治療	115 758	-	23 117	4 442	88 200	6 308
病理診断等	98 013	11	12 983	12 256	72 762	54 786
入院料等	2 436	-	49	77	2 311	7 363

注：「入院料等」は短期滞在手術等基本料1である。

第7表 入院の診療行為別1件当たり点数・1日当たり点数の年次推移

(各年6月審査分)

診療行為	1件当たり点数					1日当たり点数				
	平成23年 (2011)	24 ( '12)	25 ( '13)	26 ( '14)	27 ( '15)	平成23年 (2011)	24 ( '12)	25 ( '13)	26 ( '14)	27 ( '15)
総数 <sup>注)</sup>	47 551.3	48 962.8	49 255.4	49 808.0	50 237.8	2 923.9	3 086.9	3 151.8	3 183.3	3 190.6
初・再診	48.6	47.3	48.0	49.0	49.9	3.0	3.0	3.1	3.1	3.2
医学管理等	359.1	369.3	375.8	364.4	352.8	22.1	23.3	24.0	23.3	22.4
在宅医療	68.7	75.3	78.0	80.7	81.7	4.2	4.7	5.0	5.2	5.2
検査	862.5	841.4	839.3	772.1	731.2	53.0	53.0	53.7	49.3	46.4
画像診断	467.9	448.2	450.1	407.2	385.2	28.8	28.3	28.8	26.0	24.5
投薬	662.7	662.1	673.8	665.5	649.2	40.8	41.7	43.1	42.5	41.2
注射	1 355.5	1 162.1	1 172.3	1 042.5	1 060.3	83.3	73.3	75.0	66.6	67.3
リハビリテーション	2 126.9	2 390.9	2 540.1	2 617.9	2 585.1	130.8	150.7	162.5	167.3	164.2
精神科専門療法	233.9	250.4	247.7	249.1	237.5	14.4	15.8	15.9	15.9	15.1
処置	1 046.5	995.7	990.0	981.7	964.2	64.3	62.8	63.3	62.7	61.2
手術	7 441.3	8 414.9	8 548.9	8 112.0	7 848.1	457.6	530.5	547.0	518.4	498.4
麻酔	1 012.8	1 129.1	1 116.9	1 076.2	1 016.7	62.3	71.2	71.5	68.8	64.6
放射線治療	150.6	167.8	168.6	164.2	155.0	9.3	10.6	10.8	10.5	9.8
病理診断	81.5	89.8	91.3	78.8	73.9	5.0	5.7	5.8	5.0	4.7
入院料等	18 084.0	17 537.8	17 504.2	18 569.2	19 150.9	1 112.0	1 105.7	1 120.1	1 186.8	1 216.3
診断群分類による包括評価等	13 549.3	14 379.4	14 410.2	14 576.6	14 888.3	833.1	906.6	922.1	931.6	945.5
入院時食事療養等 (単位：円)	27 937	27 216	26 741	26 801	26 931	1 718	1 716	1 711	1 713	1 710

注：「総数」には「入院時食事療養等」を含まない。

第8表 入院外の診療行為別1件当たり点数・1日当たり点数の年次推移

(各年6月審査分)

診療行為	1件当たり点数					1日当たり点数				
	平成23年 (2011)	24 ( '12)	25 ( '13)	26 ( '14)	27 ( '15)	平成23年 (2011)	24 ( '12)	25 ( '13)	26 ( '14)	27 ( '15)
総数 <sup>注)</sup>	1 291.6	1 314.9	1 326.3	1 325.1	1 309.6	766.4	785.5	801.4	813.8	827.4
初・再診	210.7	211.0	206.9	210.8	207.0	125.0	126.1	125.0	129.5	130.8
医学管理等	116.5	121.7	118.8	118.4	115.3	69.1	72.7	71.8	72.7	72.8
在宅医療	84.8	77.8	85.9	84.2	87.4	50.3	46.5	51.9	51.7	55.2
検査	219.7	227.2	234.7	236.0	234.2	130.3	135.7	141.8	145.0	148.0
画像診断	97.0	99.2	100.9	101.0	98.8	57.5	59.3	60.9	62.0	62.4
投薬	252.2	254.8	243.3	232.6	226.9	149.7	152.2	147.0	142.9	143.4
注射	92.1	99.3	106.2	110.8	111.2	54.6	59.3	64.2	68.1	70.3
リハビリテーション	14.2	14.1	16.2	17.4	17.5	8.4	8.4	9.8	10.7	11.0
精神科専門療法	29.0	24.8	25.2	25.5	25.1	17.2	14.8	15.2	15.6	15.8
処置	123.3	129.8	132.0	132.4	131.2	73.2	77.5	79.8	81.3	82.9
手術	31.2	33.6	34.5	34.2	34.0	18.5	20.1	20.8	21.0	21.5
麻酔	5.3	5.4	5.6	5.6	5.3	3.2	3.2	3.4	3.4	3.3
放射線治療	5.6	5.9	5.9	5.7	5.6	3.3	3.5	3.5	3.5	3.5
病理診断	9.2	9.5	9.8	9.8	9.4	5.4	5.7	5.9	6.0	5.9

注：「総数」には「入院料等（短期滞在手術等基本料1）」を含む。

第9表 入院の件数・診療実日数・診療行為別点数、DPC/PDPSに係る明細書  
- DPC/PDPSに係る明細書以外別

(単位：千)

(平成27年6月審査分)

	DPC/PDPSに係る明細書	DPC/PDPSに係る明細書以外
件数	898	1 284
診療実日数	9 787	24 565
総数 <sup>2)</sup>	54 058 063	55 541 093
初・再診	73 559	35 331
医学管理等	420 872	348 794
在宅医療	107 952	70 221
検査	400 950	1 194 285
画像診断	91 423	748 981
投薬	345 132	1 071 226
注射	169 910	2 143 267
リハビリテーション	1 422 765	4 216 906
精神科専門療法	5 396	512 786
処置	378 440	1 725 028
手術	13 316 381	3 805 101
麻酔	1 773 535	444 556
放射線治療	239 677	98 528
病理診断	101 964	59 340
入院料等	2 730 372	39 049 436
診断群分類による包括評価等	32 480 471	-
入院時食事療養等 (単位：千円)	15 464 015	43 289 440

注：1) DPC/PDPSに係る明細書とは、診療報酬明細書（医科入院医療機関別包括評価用）及び同明細書に総括された診療報酬明細書（医科入院）である。

2) 「総数」には「入院時食事療養等」を含まない。

第10表 傷病分類別1日当たり点数、入院 - 入院外・一般医療 - 後期医療別

(平成27年6月審査分)

傷病分類 <sup>1)</sup>	入 院		入 院 外	
	一般医療	後期医療	一般医療	後期医療
<b>総 数</b>	<b>3 643.4</b>	<b>2 838.1</b>	<b>794.4</b>	<b>904.3</b>
<b>I 感染症及び寄生虫症</b>	<b>3 789.6</b>	<b>3 136.2</b>	<b>693.0</b>	<b>867.7</b>
<b>II 新生物</b>	<b>5 734.4</b>	<b>4 197.3</b>	<b>2 239.1</b>	<b>2 149.0</b>
(再掲) 結腸の悪性新生物	5 992.2	4 341.1	2 511.5	1 788.3
(再掲) 直腸S状結腸移行部及び直腸の悪性新生物	6 401.9	4 757.9	3 955.1	2 277.0
(再掲) 肝及び肝内胆管の悪性新生物	5 389.6	4 424.2	2 135.2	1 764.4
(再掲) 気管、気管支及び肺の悪性新生物	5 110.1	3 889.3	3 397.7	2 504.7
(再掲) 乳房の悪性新生物	6 367.1	4 184.9	3 077.8	2 144.4
<b>III 血液及び造血器の疾患並びに免疫機構の障害</b>	<b>4 171.2</b>	<b>3 759.1</b>	<b>1 576.9</b>	<b>1 502.6</b>
<b>IV 内分泌、栄養及び代謝疾患</b>	<b>3 086.9</b>	<b>2 284.3</b>	<b>1 082.1</b>	<b>1 027.9</b>
(再掲) 糖尿病	2 999.9	2 149.4	1 287.5	1 198.7
<b>V 精神及び行動の障害</b>	<b>1 385.0</b>	<b>1 356.5</b>	<b>708.1</b>	<b>817.4</b>
(再掲) 統合失調症、統合失調症型障害及び妄想性障害	1 301.1	1 249.2	882.1	847.8
(再掲) 気分〔感情〕障害(躁うつ病を含む)	1 616.9	1 450.0	641.2	726.9
<b>VI 神経系の疾患</b>	<b>2 634.0</b>	<b>1 863.6</b>	<b>880.6</b>	<b>890.8</b>
<b>VII 眼及び付属器の疾患</b>	<b>6 386.3</b>	<b>5 199.8</b>	<b>677.2</b>	<b>897.7</b>
(再掲) 白内障	7 956.9	6 897.3	1 036.2	954.1
<b>VIII 耳及び乳様突起の疾患</b>	<b>4 355.4</b>	<b>2 971.3</b>	<b>521.5</b>	<b>540.7</b>
<b>IX 循環器系の疾患</b>	<b>5 827.8</b>	<b>3 332.8</b>	<b>920.6</b>	<b>914.9</b>
(再掲) 高血圧性疾患	2 535.3	1 847.7	795.8	813.9
(再掲) 虚血性心疾患	12 658.6	7 794.2	1 326.6	1 163.2
(再掲) 脳梗塞	3 699.3	2 665.1	1 114.4	961.7
<b>X 呼吸器系の疾患</b>	<b>3 921.6</b>	<b>2 789.1</b>	<b>550.8</b>	<b>893.5</b>
(再掲) 肺炎	3 577.9	2 785.3	974.2	1 220.6
(再掲) 急性気管支炎及び急性細気管支炎	3 967.4	2 512.9	514.1	754.6
(再掲) 喘息	3 859.7	2 264.3	601.2	905.6
<b>X I 消化器系の疾患</b>	<b>4 353.7</b>	<b>3 318.4</b>	<b>944.9</b>	<b>864.7</b>
<b>X II 皮膚及び皮下組織の疾患</b>	<b>2 925.9</b>	<b>2 250.0</b>	<b>492.6</b>	<b>631.0</b>
(再掲) 皮膚炎及び湿疹	2 583.3	2 116.1	466.2	595.4
<b>X III 筋骨格系及び結合組織の疾患</b>	<b>4 695.4</b>	<b>3 076.4</b>	<b>547.9</b>	<b>503.8</b>
<b>X IV 腎尿路生殖器系の疾患</b>	<b>4 092.7</b>	<b>2 897.3</b>	<b>1 459.0</b>	<b>1 940.6</b>
(再掲) 腎不全	3 773.6	3 045.1	3 084.9	2 900.7
<b>X V 妊娠、分娩及び産じょく<sup>2)</sup></b>	<b>3 574.0</b>	-	<b>562.0</b>	<b>312.0</b>
<b>X IX 損傷、中毒及びその他の外因の影響</b>	<b>4 171.5</b>	<b>3 190.5</b>	<b>627.0</b>	<b>749.8</b>
(再掲) 骨折	4 165.6	3 184.8	714.8	806.9
<b>その他の傷病<sup>3)</sup></b>	<b>3 610.3</b>	<b>2 128.6</b>	<b>768.3</b>	<b>820.2</b>

注：1) 傷病分類は、「疾病、傷害及び死因の統計分類 (ICD-10(2003年版))」を準用した。

2) 「X V 妊娠、分娩及び産じょく」には、「妊娠、分娩及び産じょくの合併症の続発・後遺症」や「合併する母体の感染症及び寄生虫症」などが含まれる。

3) 「その他の傷病」は、「X VI 周産期に発生した病態」「X VII 先天奇形、変形及び染色体異常」「X VIII 症状、徴候及び異常臨床所見・異常検査所見で他に分類されないもの」「X X 傷病及び死亡の外因」「X X I 健康状態に影響を及ぼす要因及び保健サービスの利用」「X X II 特殊目的用コード」及び「不詳」である。

(歯科診療)

第11表 歯科の件数・診療実日数、一般医療 - 後期医療別

(単位：千)

(平成27年6月審査分)

	総 数	一 般 医 療	後 期 医 療
件 数	16 543	13 863	2 679
診 療 実 日 数	30 453	25 100	5 353

第12表 歯科の診療行為別点数、一般医療 - 後期医療別

(単位：千)

(平成27年6月審査分)

診 療 行 為	総 数	一 般 医 療	後 期 医 療
総 数 <sup>(注)</sup>	20 314 656	16 529 765	3 784 891
初 ・ 再 診	2 635 406	2 258 537	376 869
医 学 管 理 等	2 151 297	1 835 858	315 439
在 宅 医 療	531 390	85 327	446 063
検 査	1 337 352	1 169 629	167 723
画 像 診 断	827 502	737 385	90 117
投 薬	283 418	236 726	46 693
注 射	17 508	13 020	4 489
リハビリテーション	282 596	147 054	135 542
処 置	3 780 231	3 288 296	491 935
手 術	566 360	479 997	86 363
麻 酔	57 087	52 659	4 428
放 射 線 治 療	3 136	2 023	1 113
歯冠修復及び欠損補綴	7 655 701	6 075 330	1 580 372
歯 科 矯 正	33 396	33 385	12
病 理 診 断	13 001	10 313	2 687
入 院 料 等	139 192	104 158	35 034
入院時食事療養等 (単位：千円)	86 995	61 683	25 312

注：「総数」には「入院時食事療養等」を含まない。

第13表 歯科の診療行為別1件当たり点数・1日当たり点数の年次推移

(各年6月審査分)

診 療 行 為	1 件 当 たり 点 数					1 日 当 たり 点 数				
	平成23年 (2011)	24 ( ' 12)	25 ( ' 13)	26 ( ' 14)	27 ( ' 15)	平成23年 (2011)	24 ( ' 12)	25 ( ' 13)	26 ( ' 14)	27 ( ' 15)
総 数	1 251.5	1 277.1	1 265.4	1 253.2	1 228.0	631.4	636.5	639.0	653.7	667.1
初 ・ 再 診	157.2	157.9	157.1	164.4	159.3	79.3	78.7	79.3	85.7	86.5
医 学 管 理 等	162.1	138.7	142.2	127.1	130.0	81.8	69.1	71.8	66.3	70.6
在 宅 医 療	25.9	33.4	26.4	29.6	32.1	13.1	16.7	13.3	15.4	17.4
検 査	81.0	78.1	80.0	80.7	80.8	40.9	38.9	40.4	42.1	43.9
画 像 診 断	46.3	48.6	49.6	49.2	50.0	23.4	24.2	25.0	25.7	27.2
投 薬	19.1	18.6	17.6	17.1	17.1	9.7	9.3	8.9	8.9	9.3
注 射	0.7	0.2	0.2	0.2	1.1	0.4	0.1	0.1	0.1	0.6
リハビリテーション	0.3	0.7	0.4	17.4	17.1	0.2	0.3	0.2	9.1	9.3
処 置	206.9	230.7	237.4	230.6	228.5	104.4	115.0	119.9	120.3	124.1
手 術	37.7	36.4	39.2	36.3	34.2	19.0	18.1	19.8	19.0	18.6
麻 酔	3.3	3.2	3.3	2.8	3.5	1.7	1.6	1.7	1.5	1.9
放 射 線 治 療	0.2	0.2	0.2	0.2	0.2	0.1	0.1	0.1	0.1	0.1
歯冠修復及び欠損補綴	498.1	517.4	497.4	483.2	462.8	251.3	257.9	251.1	252.1	251.4
歯 科 矯 正	2.3	0.9	2.3	2.8	2.0	1.2	0.5	1.1	1.5	1.1
病 理 診 断	0.6	0.7	1.0	0.7	0.8	0.3	0.3	0.5	0.4	0.4
入 院 料 等	8.3	8.5	8.6	8.1	8.4	4.2	4.2	4.4	4.2	4.6

第14表 歯科の診療行為別1件当たり点数・1日当たり点数・1件当たり日数、  
歯科病院 - 歯科診療所別

(平成27年6月審査分)

診療行為	総数	歯科病院 <sup>2)</sup>		歯科診療所
		1件当たり点数	1日当たり点数	
総数	1 228.0	1 310.7	1 224.9	
初診	159.3	177.2	158.6	
再診	130.0	122.2	130.5	
学術管理	32.1	10.1	32.5	
在宅医療	80.8	71.3	81.3	
検査	50.0	125.4	46.6	
画像診断	17.1	33.5	16.4	
投薬	1.1	24.2	0.0	
注射	17.1	21.5	16.8	
リハビリテーション	228.5	91.1	235.1	
処置	34.2	154.2	28.8	
手術	3.5	51.2	1.3	
麻酔	0.2	4.5	-	
放射線治療	462.8	193.7	475.6	
歯冠修復及び欠損補綴	2.0	17.5	1.3	
歯科矯正	0.8	17.1	0.0	
病診	8.4	195.9	0.0	
入院料				
総数	667.1	784.9	662.2	
初診	86.5	106.1	85.7	
再診	70.6	73.2	70.5	
学術管理	17.4	6.0	17.6	
在宅医療	43.9	42.7	44.0	
検査	27.2	75.1	25.2	
画像診断	9.3	20.1	8.9	
投薬	0.6	14.5	0.0	
注射	9.3	12.9	9.1	
リハビリテーション	124.1	54.5	127.1	
処置	18.6	92.4	15.6	
手術	1.9	30.7	0.7	
麻酔	0.1	2.7	-	
放射線治療	251.4	116.0	257.1	
歯冠修復及び欠損補綴	1.1	10.5	0.7	
歯科矯正	0.4	10.2	0.0	
病診	4.6	117.3	0.0	
入院料				
総数	1.84	1.67	1.85	

注：歯科病院とは、歯科併設病院、歯科単科病院をいう。

第15表 歯科の傷病分類別1日当たり点数、一般医療 - 後期医療別

(平成27年6月審査分)

傷病分類 <sup>1)</sup>	一般医療	後期医療
総数	658.5	707.1
う蝕	641.0	764.5
感染を伴わない歯牙慢性硬組織疾患	424.9	534.2
歯髄炎等	596.6	721.2
根尖性歯周炎（歯根膜炎）等	518.1	614.4
歯肉炎	649.4	613.6
歯周炎等	665.4	693.7
歯冠周囲炎	542.8	536.7
顎、口腔の炎症及び膿瘍	855.5	951.9
顎、口腔の先天奇形及び発育障害	846.3	821.5
顎機能異常	659.1	636.3
顎、口腔の嚢胞	1 595.9	1 584.6
顎骨疾患等	762.7	674.1
口腔粘膜疾患	687.5	549.3
新生物	1 660.6	1 775.1
口腔、顔面外傷及び癒合障害等	735.5	868.6
補綴関係（歯の補綴）	869.7	835.8
その他の傷病 <sup>2)</sup>	721.5	655.9

注：1) 傷病分類は、「疾病、傷害及び死因の統計分類（ICD-10(2003年版)）」を準用した。

2) 「その他の傷病」には「不詳」を含む。

(薬局調剤)

第16表 薬局調剤の件数・処方せん受付回数、一般医療 - 後期医療別

(単位：千) (平成27年6月審査分)

	総 数	一 般 医 療	後 期 医 療
件 数	50 103	36 419	13 683
受 付 回 数	62 754	44 609	18 145

第17表 薬局調剤の調剤行為別点数、一般医療 - 後期医療別

(単位：千) (平成27年6月審査分)

調 剤 行 為	総 数	一 般 医 療	後 期 医 療
総 数	56 151 399	35 612 704	20 538 695
調 剤 技 術 料	11 419 346	7 499 454	3 919 892
薬 学 管 理 料	2 423 093	1 746 864	676 229
薬 剤 料	42 209 711	26 297 693	15 912 018
特定保険医療材料料	93 455	67 178	26 277

第18表 薬局調剤の調剤行為別1件当たり点数・受付1回当たり点数・1件当たり受付回数の年次推移

(各年6月審査分)

調 剤 行 為	平成23年 (2011)	24 ( ' 12)	25 ( ' 13)	26 ( ' 14)	27 ( ' 15)
<b>1 件 当 た り 点 数</b>					
総 数	1 049.2	1 053.6	1 103.6	1 094.6	1 120.7
調 剤 技 術 料	225.1	226.9	229.2	226.2	227.9
薬 学 管 理 料	49.1	52.7	52.0	49.6	48.4
薬 剤 料	773.3	772.3	820.5	816.9	842.5
特定保険医療材料料	1.7	1.8	1.8	1.9	1.9
<b>受 付 1 回 当 た り 点 数</b>					
総 数	802.5	803.7	852.1	855.4	894.8
調 剤 技 術 料	172.2	173.1	177.0	176.7	182.0
薬 学 管 理 料	37.5	40.2	40.1	38.8	38.6
薬 剤 料	591.5	589.1	633.6	638.3	672.6
特定保険医療材料料	1.3	1.3	1.4	1.4	1.5
<b>1 件 当 た り 受 付 回 数</b>					
	1.31	1.31	1.30	1.28	1.25

(薬剤の使用状況)

第19表 医科（入院 - 入院外） - 歯科 - 薬局調剤別薬剤料の比率の年次推移

(単位：%)

(各年6月審査分)

	平成23年 (2011)	24 ( ' 12)	25 ( ' 13)	26 ( ' 14)	27 ( ' 15)
医 科	入 院				
薬剤料	10.2	9.6	9.6	9.3	9.6
投薬・注射	9.2	8.6	8.6	8.4	8.7
投薬	2.8	2.9	2.9	3.0	3.0
注射	6.5	5.7	5.8	5.4	5.7
その他	1.0	1.0	1.0	0.9	0.8
	入 院 外				
薬剤料	34.3	34.5	34.6	33.9	34.0
投薬・注射	31.1	31.2	31.1	30.4	30.4
投薬	26.2	26.2	25.7	24.7	24.5
注射	4.9	5.0	5.4	5.7	5.9
その他	3.3	3.3	3.5	3.5	3.6
歯 科					
薬剤料	0.9	0.9	0.6	0.6	0.8
薬局調剤					
薬剤料	73.7	73.3	74.4	74.6	75.2

注：1) 医科及び歯科分（診療報酬明細書分）は「処方せん料」を算定している明細書、「投薬」「注射」を包括した診療行為が出現する明細書及びDPC/PDPSに係る明細書は除外している。

2) 「薬剤料の比率」とは、総点数（入院時食事療養等（円）÷10を含む。）に占める、「投薬」「注射」及び「その他」（「在宅医療」「検査」「画像診断」「リハビリテーション」「精神科専門療法」「処置」「手術」及び「麻酔」）の薬剤点数の割合である。



第20表 薬効分類別薬剤点数、入院 – 院内処方 – 院外処方別

(単位：千)

(平成27年6月審査分)

薬効分類	総 数			後発医薬品（再掲）		
	入 院 <sup>1)</sup>	院内処方 <sup>1)</sup> (入院外)	院外処方 <sup>2)</sup> (薬局調剤)	入 院 <sup>1)</sup>	院内処方 <sup>1)</sup> (入院外)	院外処方 <sup>2)</sup> (薬局調剤)
総 数	3 081 104	15 674 391	42 191 040	318 209	1 785 667	5 914 938
中 枢 神 経 系 用 薬	408 206	1 360 885	5 887 023	38 812	146 189	588 449
末 梢 神 経 系 用 薬	23 895	133 515	102 076	1 275	8 951	17 337
感 覚 器 官 用 薬	50 639	688 526	1 654 654	10 527	100 285	208 138
循 環 器 官 用 薬	181 507	2 664 543	8 579 555	28 504	489 291	1 600 929
呼 吸 器 官 用 薬	26 783	322 022	1 361 569	4 003	31 353	156 669
消 化 器 官 用 薬	160 331	1 073 331	3 143 334	31 670	248 319	957 635
ホルモン剤（抗ホルモン剤を含む）	71 082	1 147 087	1 594 760	3 036	42 677	19 261
泌尿生殖器官及び肛門用薬	29 600	317 769	1 095 086	4 318	29 819	84 847
外 皮 用 薬	26 068	537 300	1 605 256	3 092	70 624	230 358
歯 科 口 腔 用 薬	66	35	1 622	-	-	0
その他の個々の器官系用医薬品	38	1 269	4 589	1	99	125
ビ タ ミ ン 剤	22 544	243 237	698 926	4 683	61 235	229 932
滋 養 強 壮 薬	178 839	76 160	381 252	10 521	7 991	21 987
血 液 ・ 体 液 用 薬	254 277	767 130	3 055 608	61 228	96 399	452 972
人 工 透 析 用 薬	7 759	57 768	32 896	1 018	2 679	496
その他の代謝性医薬品	217 504	2 023 181	5 068 872	14 818	131 819	478 216
細 胞 賦 活 用 薬	45	58	199	-	-	-
腫 瘍 用 薬	411 637	1 730 661	2 058 129	19 418	75 657	187 133
放 射 性 医 薬 品	17 017	123 088	-	662	5 394	-
ア レ ル ギ 一 用 薬	12 316	475 814	2 068 987	1 794	106 619	388 933
生 薬	39	2 835	16 420	-	-	-
漢 方 製 剤	14 524	196 328	808 667	-	-	-
その他の生薬及び漢方処方に基づく医薬品	23	4 317	18 945	-	-	-
抗 生 物 質 製 剤	409 002	199 391	670 474	60 810	37 067	151 116
化 学 療 法 剤	114 153	660 214	1 896 011	7 714	61 104	137 148
生 物 学 的 製 剤	334 284	486 118	218 157	-	-	-
寄 生 動 物 用 薬	1 402	1 409	2 973	7	43	34
調 剤 用 薬	1 703	2 342	8 095	0	0	2
診断用薬（体外診断用医薬品を除く）	45 403	301 898	666	6 230	28 931	3
公 衆 衛 生 用 薬	0	1	1	0	-	-
体 外 診 断 用 医 薬 品	-	-	0	-	-	-
その他の治療を主目的としない医薬品	13 055	41 838	37 615	258	2 143	62
アルカロイド系麻薬（天然麻薬）	15 514	17 911	63 744	739	647	2 020
非 アルカロイド系麻薬	31 851	16 412	54 878	3 069	332	1 137

注：1） 入院及び院内処方は、診療報酬明細書（医科）のうち薬剤の出現する明細書（「処方せん料」を算定している明細書、「投薬」「注射」を包括した診療行為が出現する明細書及びDPC/PDPSに係る明細書は除く。）を集計の対象としている。  
 2） 院外処方は、調剤報酬明細書のうち薬剤の出現する明細書を集計の対象としている。

第21表 薬効分類別薬剤点数の構成割合、入院－院内処方－院外処方別

(単位：%)

(平成27年6月審査分)

薬効分類	総数			後発医薬品(再掲)		
	入院 <sup>1)</sup>	院内処方 <sup>1)</sup> (入院外)	院外処方 <sup>2)</sup> (薬局調剤)	入院 <sup>1)</sup>	院内処方 <sup>1)</sup> (入院外)	院外処方 <sup>2)</sup> (薬局調剤)
総数	100.0	100.0	100.0	100.0	100.0	100.0
中枢神経系用薬	13.2	8.7	14.0	12.2	8.2	9.9
末梢神経系用薬	0.8	0.9	0.2	0.4	0.5	0.3
感覚器官用薬	1.6	4.4	3.9	3.3	5.6	3.5
循環器官用薬	5.9	17.0	20.3	9.0	27.4	27.1
呼吸器官用薬	0.9	2.1	3.2	1.3	1.8	2.6
消化器官用薬	5.2	6.8	7.5	10.0	13.9	16.2
ホルモン剤(抗ホルモン剤を含む)	2.3	7.3	3.8	1.0	2.4	0.3
泌尿生殖器官及び肛門用薬	1.0	2.0	2.6	1.4	1.7	1.4
外科皮用薬	0.8	3.4	3.8	1.0	4.0	3.9
歯科口腔用薬	0.0	0.0	0.0	-	-	0.0
その他の個々の器官系用医薬品	0.0	0.0	0.0	0.0	0.0	0.0
ビタミン剤	0.7	1.6	1.7	1.5	3.4	3.9
滋養強壮薬	5.8	0.5	0.9	3.3	0.4	0.4
血液・体液用薬	8.3	4.9	7.2	19.2	5.4	7.7
人工透析用薬	0.3	0.4	0.1	0.3	0.2	0.0
その他の代謝性医薬品	7.1	12.9	12.0	4.7	7.4	8.1
細胞賦活用薬	0.0	0.0	0.0	-	-	-
腫瘍用薬	13.4	11.0	4.9	6.1	4.2	3.2
放射性医薬品	0.6	0.8	-	0.2	0.3	-
アレルギ一用薬	0.4	3.0	4.9	0.6	6.0	6.6
生薬	0.0	0.0	0.0	-	-	-
漢方製剤	0.5	1.3	1.9	-	-	-
その他の生薬及び漢方処方に基づく医薬品	0.0	0.0	0.0	-	-	-
抗生物質製剤	13.3	1.3	1.6	19.1	2.1	2.6
化学療法剤	3.7	4.2	4.5	2.4	3.4	2.3
生物学的製剤	10.8	3.1	0.5	-	-	-
寄生動物用薬	0.0	0.0	0.0	0.0	0.0	0.0
調剤用薬	0.1	0.0	0.0	0.0	0.0	0.0
診断用薬(体外診断用医薬品を除く)	1.5	1.9	0.0	2.0	1.6	0.0
公衆衛生用薬	0.0	0.0	0.0	0.0	-	-
体外診断用医薬品	-	-	0.0	-	-	-
その他の治療を主目的としない医薬品	0.4	0.3	0.1	0.1	0.1	0.0
アルカロイド系麻薬(天然麻薬)	0.5	0.1	0.2	0.2	0.0	0.0
非アルカロイド系麻薬	1.0	0.1	0.1	1.0	0.0	0.0

注：1) 入院及び院内処方は、診療報酬明細書(医科)のうち薬剤の出現する明細書(「処方せん料」を算定している明細書、「投薬」「注射」を包括した診療行為が出現する明細書及びDPC/PDPSに係る明細書は除く。)を集計の対象としている。  
 2) 院外処方は、調剤報酬明細書のうち薬剤の出現する明細書を集計の対象としている。

## 用語の定義

### 一般医療

0歳から74歳までの者（65歳以上で高齢者の医療の確保に関する法律による後期高齢者医療制度の被保険者を除く。）が、疾病又は負傷に関して、保険医療機関又は保険薬局において受けた療養の給付並びに入院時食事療養費及び入院時生活療養費の支給をいう。

### 後期医療

高齢者の医療の確保に関する法律による後期高齢者医療制度の被保険者が疾病又は負傷に関して、保険医療機関又は保険薬局において受けた療養の給付並びに入院時食事療養費及び入院時生活療養費の支給をいう。

### 件数

1か月ごとに提出される明細書1枚を1件としている。外来患者が当月中に入院した場合は、入院外で1件、入院で1件となり、それぞれ1件ずつ計上している。

なお、「診療報酬明細書（医科入院医療機関別包括評価用）」を総括表として、「診療報酬明細書（医科入院医療機関別包括評価用）」又は「診療報酬明細書（医科入院）」が添付されている明細書は、総括表の単位で1件とした。

### 診療実日数（日数）

入院では当月中の入院日数をいい、入院外では当月中の外来、往診等で医師の診療を受けた日数をいう。

### 点数

診療報酬点数表、診断群分類点数表及び調剤報酬点数表に定められている点数をいう。

### 病院

#### 精神科病院

精神病床のみを有する病院をいう。

#### 特定機能病院

高度の医療の提供、高度の医療技術の開発及び評価並びに高度の医療に関する研修を実施する能力を備え、かかる病院として適切な人員配置、構造設備等を有するとして厚生労働大臣の承認を受けた病院をいう。

#### 療養病床を有する病院

主として長期にわたり療養を必要とする患者を入院させる病床を有する病院をいう。

#### 一般病院

上記以外の病院をいう。

### DPC/PDPS（Diagnosis Procedure Combination / Per-Diem Payment System）

診断群分類（DPC）に基づく1日当たり定額報酬算定制度をいう。

### 処方せん料

医療機関で投薬を行わず、保険（調剤）薬局で保険調剤を受けさせるために、患者へ処方せんを交付した場合に算定する点数をいう。

## 薬局調剤

健康保険法等に基づく療養の給付の一環として、医療機関の保険医が患者に交付した処方せんに基づき、保険薬局において保険薬剤師が行う調剤業務をいう。

## 受付回数

保険薬局で当月中に処方せんを受け付けた回数をいう。

## 「投薬」「注射」を包括した診療行為

入院、入院外で次の診療行為をいう。

### 入院

「障害者施設等特定入院基本料」、「療養病棟入院基本料」、「有床診療所療養病床入院基本料」、「特殊疾患入院医療管理料」、「回復期リハビリテーション病棟入院料」、「地域包括ケア病棟入院料」、「特殊疾患病棟入院料」、「緩和ケア病棟入院料」、「精神科救急入院料」、「精神科急性期治療病棟入院料」、「精神科救急・合併症入院料」、「精神療養病棟入院料」、「認知症治療病棟入院料」、「特定一般病棟入院料（地域包括ケア入院医療管理が行われた場合）」、「短期滞在手術等基本料3」及び「診断群分類による包括評価等」

### 入院外

「小児科外来診療料」、「生活習慣病管理料」、「在宅時医学総合管理料」、「特定施設入居時等医学総合管理料」及び「在宅がん医療総合診療料」

## 薬剤種類数

「使用薬剤の薬価（薬価基準）」に記載されている品名単位ごとに数えたものをいう。

## 薬効分類

「日本標準商品分類（平成2年6月改定）」の「中分類87—医薬品及び関連製品」に準拠している。

## 後発医薬品

新薬（先発医薬品）の特許が切れた後に、新薬とその有効成分、分量、用法、用量、効能及び効果が同一性を有するものとして承認された医薬品（いわゆるジェネリック医薬品）をいう。