

「平成30年社会医療診療行為別統計の概況」について

令和元年 6 月 27 日
厚生労働省政策統括官付参事付
社会統計室

厚生労働統計につきましては、日頃から格別のご理解を賜り、深謝申し上げます。
今般、標記統計の概況が、6 月 27 日（木）に公表となりましたので、送付いたします。

（照会先）

厚生労働省政策統括官付参事官付

社会統計室 社会医療統計第一係

電話：03-5253-1111

（内線7559）

ダイヤル：03-3595-2918



令和元年6月27日

【照会先】

政策統括官付参事官付社会統計室

室長 小西 香奈江

室長補佐 平戸 貴夫

統計全般 社会医療統計第一係(内線 7559)

医科担当 社会医療統計第四係(内線 7563)

歯科担当 社会医療統計第五係(内線 7564)

薬剤・調剤担当 社会医療統計第三係(内線 7561)

(代表電話) 03-5253-1111

(直通電話) 03-3595-2918

平成30年(2018)社会医療診療行為別統計の概況

	目次	頁
統計の概要	1
結果の概要		
I 診療行為・調剤行為の状況		
〔医科診療〕		
1 診療行為の状況	3
2 一般医療 - 後期医療・年齢階級別にみた診療行為の状況	5
3 病院 - 診療所別にみた診療行為の状況	7
4 DPC/PDPSに係る明細書 - DPC/PDPSに係る明細書以外別にみた診療行為の状況	9
〔院外処方〕		
5 院外処方率	10
〔歯科診療〕		
6 診療行為の状況	11
7 一般医療 - 後期医療・年齢階級別にみた診療行為の状況	12
〔薬局調剤〕		
8 調剤行為の状況	13
9 一般医療 - 後期医療・年齢階級別にみた調剤行為の状況	14
II 薬剤の使用状況		
〔医科診療及び薬局調剤〕		
1 薬剤点数の状況	15
2 薬剤種類数の状況	16
3 薬効分類別にみた薬剤の使用状況	17
4 後発医薬品の使用状況	18
5 薬剤料の比率	19
統計表	20
用語の定義	33

平成30年社会医療診療行為別統計の結果は、厚生労働省のホームページにも掲載しています。

ホームページアドレス (<https://www.mhlw.go.jp/toukei/list/26-19.html>)

統計の概要

1 統計の目的

この統計は、医療保険制度における医療の給付の受給者に係る診療行為の内容、傷病の状況、調剤行為の内容、薬剤の使用状況等を明らかにし、医療保険行政に必要な基礎資料を得ることを目的とする。

2 集計対象

全国の保険医療機関及び保険薬局から社会保険診療報酬支払基金支部及び国民健康保険団体連合会に提出され、平成30年6月審査分として審査決定された医療保険制度の診療報酬明細書及び調剤報酬明細書のうち、「レセプト情報・特定健診等情報データベース（以下「NDB」という。）」に蓄積されているもの全てを集計対象とした。

	診療報酬明細書又は調剤報酬明細書（件数）			[参考] 施設数 ²⁾
	総数	一般医療	後期医療	
医科 ¹⁾	85 727 192	61 878 436	23 848 756	88 988
病院	22 806 058	14 918 422	7 887 636	8 341
診療所	62 539 244	46 677 705	15 861 539	80 043
歯科	18 002 119	14 640 402	3 361 717	61 240
保険薬局	54 197 752	38 512 777	15 684 975	56 177

注：1) 「医科」には、データ上で「病院」「診療所」別を取得できなかったものを含む。

2) 「施設数」は、診療報酬明細書又は調剤報酬明細書がNDBに蓄積されていた保険医療機関又は保険薬局の数である。

3 集計事項

診療報酬明細書 …… 年齢、傷病、診療実日数、診療行為別点数・回数及び薬剤の使用状況等

調剤報酬明細書 …… 年齢、処方箋受付回数、調剤行為別点数・回数及び薬剤の使用状況等

4 利用上の注意

(1) 表章記号の規約

計数のない場合	—	表章単位の2分の1未満の場合	0,0.0
統計項目のあり得ない場合	・	減少数(率)の場合	△

(2) 掲載の数値は、四捨五入のため内訳の合計が総数に合わない場合等がある。

(3) 集計は、一次審査分であり、再審査、返戻等は含まない。

(4) 診療報酬明細書及び調剤報酬明細書の集計は、記録された内容に基づき集計した結果である。

(5) 平成26年の歯科に係る数値は全国推計数であるため、時系列比較には注意が必要である。

(6) 診療行為分類「診断群分類による包括評価等」は、包括評価(DPC/PDPS)の所定点数及び特定入院料に関する加算である。

結果の概要

I 診療行為・調剤行為の状況

〔医科診療〕

1 診療行為の状況

(1) 医科の入院における1件当たり点数は 53,074.3 点で、前年に比べ 1,084.6 点、2.1%増加している。

1日当たり点数は 3,490.4 点で、前年に比べ 91.8 点、2.7%増加している。診療行為別にみると、「入院料等」1,223.3 点(構成割合 35.0%)が最も高く、次いで「診断群分類による包括評価等」1,079.4 点(同 30.9%)、「手術」622.0 点(同 17.8%)の順となっている。

1件当たり日数は 15.21 日で、前年に比べ 0.09 日減少している。(表 1、図 1)

表 1 診療行為別にみた入院の1件当たり点数・1日当たり点数・1件当たり日数

診療行為	1件当たり点数				1日当たり点数			
	平成30年 (2018)	平成29年 (2017)	対前年		平成30年 (2018)	平成29年 (2017)	対前年	
			増減点数	増減率(%)			増減点数	増減率(%)
総数 ¹⁾	53 074.3	51 989.7	1 084.6	2.1	3 490.4	3 398.6	91.8	2.7
初診	58.8	58.9	△ 0.1	△ 0.2	3.9	3.9	0.0	0.4
再診	422.1	398.2	23.9	6.0	27.8	26.0	1.7	6.6
医学管理	82.7	83.8	△ 1.1	△ 1.3	5.4	5.5	△ 0.0	△ 0.7
在宅医療	674.3	680.8	△ 6.5	△ 1.0	44.3	44.5	△ 0.2	△ 0.4
画像診断	333.3	354.5	△ 21.2	△ 6.0	21.9	23.2	△ 1.3	△ 5.4
投薬	547.2	583.7	△ 36.5	△ 6.3	36.0	38.2	△ 2.2	△ 5.7
注射	861.5	888.2	△ 26.7	△ 3.0	56.7	58.1	△ 1.4	△ 2.4
リハビリテーション	2 958.6	2 833.5	125.1	4.4	194.6	185.2	9.3	5.0
精神科専門療法	279.2	257.1	22.1	8.6	18.4	16.8	1.6	9.2
処置	929.9	930.8	△ 1.0	△ 0.1	61.2	60.8	0.3	0.5
手術	9 458.3	8 949.8	508.5	5.7	622.0	585.1	37.0	6.3
麻酔	1 184.3	1 150.0	34.3	3.0	77.9	75.2	2.7	3.6
放射線治療	183.0	151.4	31.6	20.8	12.0	9.9	2.1	21.6
病理診断	85.1	78.0	7.1	9.0	5.6	5.1	0.5	9.7
入院料等	18 602.1	18 925.3	△ 323.2	△ 1.7	1 223.3	1 237.2	△ 13.8	△ 1.1
診断群分類による包括評価等	16 414.0	15 657.6	756.4	4.8	1 079.4	1 023.6	55.9	5.5
(1件当たり日数)	(15.21)	(15.30)	(△ 0.09)					
入院時食事療養等(単位:円)	25 643	25 774	△ 131	△ 0.5	1 686	1 685	2	0.1

注: 1) 「総数」には、「入院時食事療養等」を含まない。

図 1 診療行為別にみた入院の1日当たり点数の構成割合

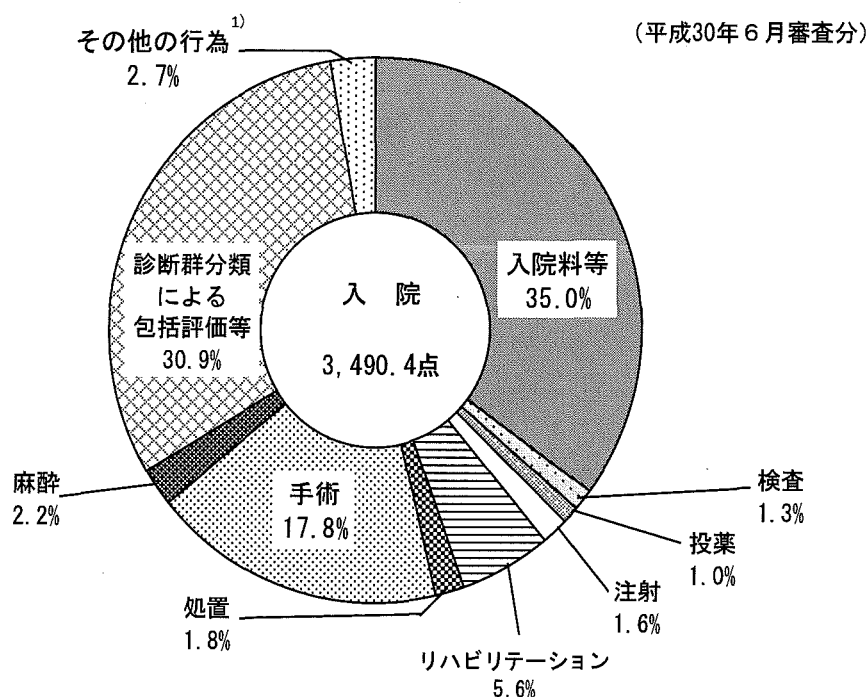

注: 1) 「その他の行為」は、「初・再診」「医学管理等」「在宅医療」「画像診断」「精神科専門療法」「放射線治療」及び「病理診断」である。

(2) 医科の入院外における1件当たり点数は 1,359.1 点で、前年に比べ 17.4 点、1.3%増加している。

1日当たり点数は 875.3 点で、前年に比べ 21.6 点、2.5%増加している。診療行為別にみると、「検査」159.6 点(構成割合 18.2%)が最も高く、次いで「投薬」134.6 点(同 15.4%)、「初・再診」130.3 点(同 14.9%)の順となっている。

1件当たり日数は 1.55 日で、前年に比べ 0.02 日減少している。(表2、図2)

表2 診療行為別にみた入院外の1件当たり点数・1日当たり点数・1件当たり日数

(各年6月審査分)

診療行為	1件当たり点数				1日当たり点数			
	平成30年 (2018)	平成29年 (2017)	対前年		平成30年 (2018)	平成29年 (2017)	対前年	
			増減点数	増減率(%)			増減点数	増減率(%)
総数 ¹⁾	1 359.1	1 341.6	17.4	1.3	875.3	853.7	21.6	2.5
初・再診	202.3	204.4	△ 2.2	△ 1.1	130.3	130.1	0.2	0.1
医学管理等	116.4	115.4	1.0	0.9	75.0	73.4	1.6	2.1
在宅医療	93.7	89.5	4.3	4.8	60.4	56.9	3.4	6.0
検査	247.7	242.4	5.3	2.2	159.6	154.3	5.3	3.4
画像診断	105.9	103.4	2.5	2.4	68.2	65.8	2.4	3.7
投薬	209.0	218.1	△ 9.1	△ 4.2	134.6	138.8	△ 4.2	△ 3.0
注射	142.5	130.7	11.8	9.0	91.8	83.2	8.6	10.3
リハビリテーション	20.5	19.4	1.2	6.1	13.2	12.3	0.9	7.4
精神科専門療法	26.3	25.7	0.6	2.4	17.0	16.4	0.6	3.6
処置	132.6	133.7	△ 1.1	△ 0.8	85.4	85.1	0.3	0.4
手術	39.2	37.0	2.2	5.8	25.2	23.6	1.7	7.1
麻酔	5.0	5.2	△ 0.2	△ 4.8	3.2	3.3	△ 0.1	△ 3.6
放射線治療	7.4	6.5	0.9	13.7	4.7	4.1	0.6	15.1
病理診断	10.2	9.9	0.3	2.8	6.6	6.3	0.3	4.1
(1件当たり日数)	(1.55)	(1.57)	(△ 0.02)					

注：1) 「総数」には、「入院料等(短期滞在手術等基本料1)」を含む。

図2 診療行為別にみた入院外の1日当たり点数の構成割合

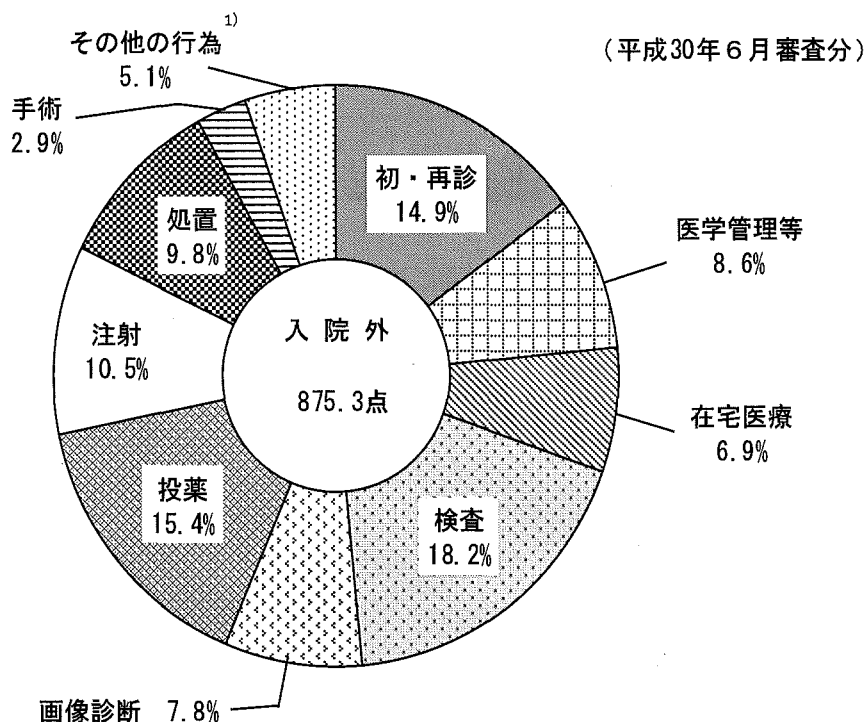

注：1) 「その他の行為」は、「リハビリテーション」「精神科専門療法」「麻酔」「放射線治療」「病理診断」及び「入院料等(短期滞在手術等基本料1)」である。

2 一般医療 - 後期医療・年齢階級別にみた診療行為の状況

(1) 医科の入院における1件当たり点数は、一般医療51,139.2点、後期医療54,976.1点となっている。

1日当たり点数は、一般医療4,049.2点、後期医療3,099.3点で、年齢階級別にみると、「0～14歳」6,083.8点が最も高く、次いで「65～74歳」3,984.4点となっており、「75歳以上」3,127.9点が最も低くなっている。診療行為別の構成割合をみると、後期医療は、一般医療と比べ「入院料等」「リハビリテーション」が高く、「手術」「診断群分類による包括評価等」は低くなっている。

1件当たり日数は、一般医療12.63日、後期医療17.74日となっている。(表3、図3)

表3 一般医療 - 後期医療・年齢階級別にみた入院の診療行為別
 1件当たり点数・1日当たり点数・1件当たり日数

診療行為	一般医療	後期医療	年齢階級				
			0～14歳	15～39歳	40～64歳	65～74歳	75歳以上
			1件当たり点数				
総数	51,139.2	54,976.1	41,409.1	35,135.7	53,819.0	58,466.8	54,893.3
初診	64.7	53.1	177.0	74.2	50.9	42.7	54.2
再診	448.9	395.7	244.9	366.6	482.5	492.1	397.8
在宅医療	88.7	76.8	170.8	64.5	80.8	91.0	74.6
画像診断	623.4	724.3	267.1	515.6	651.3	731.9	727.0
投薬	248.9	416.3	61.9	153.4	272.8	318.1	420.5
注射	586.0	509.0	191.3	428.1	732.0	640.9	495.0
リハビリテーション	945.2	779.3	1,122.2	796.0	926.3	967.9	779.8
精神科専門療法	2,023.7	3,877.5	308.3	713.5	2,167.8	2,914.3	3,929.2
処置	353.5	206.2	7.2	284.9	526.2	349.8	183.0
手術	725.3	1,130.9	425.8	527.4	832.5	1,074.4	1,027.5
麻酔	11,417.7	7,532.5	4,188.3	7,477.9	12,264.9	13,600.4	7,568.9
放射線治療	1,623.4	752.7	1,312.8	1,423.1	1,765.9	1,551.6	760.4
入院料等	254.5	112.6	44.9	65.1	291.5	335.1	114.1
診断群分類による包括評価等	119.0	51.7	22.2	110.1	139.2	118.9	52.5
1日当たり点数	13,757.9	23,363.1	6,453.3	10,645.2	15,967.1	16,248.3	23,147.9
1件当たり日数	17,858.5	14,994.2	26,410.3	11,490.0	16,667.4	18,989.6	15,160.9
総数	4,049.2	3,099.3	6,083.8	3,617.1	3,760.5	3,984.4	3,127.9
初診	5.1	3.0	26.0	7.6	3.6	2.9	3.1
再診	35.5	22.3	36.0	37.7	33.7	33.5	22.7
在宅医療	7.0	4.3	25.1	6.6	5.6	6.2	4.3
画像診断	49.4	40.8	39.2	53.1	45.5	49.9	41.4
投薬	19.7	23.5	9.1	15.8	19.1	21.7	24.0
注射	46.4	28.7	28.1	44.1	51.1	43.7	28.2
リハビリテーション	74.8	43.9	164.9	81.9	64.7	66.0	44.4
精神科専門療法	160.2	218.6	45.3	73.4	151.5	198.6	223.9
処置	28.0	11.6	1.1	29.3	36.8	23.8	10.4
手術	57.4	63.8	62.6	54.3	58.2	73.2	58.5
麻酔	904.0	424.7	615.3	769.8	857.0	926.8	431.3
放射線治療	128.5	42.4	192.9	146.5	123.4	105.7	43.3
入院料等	20.2	6.3	6.6	6.7	20.4	22.8	6.5
診断群分類による包括評価等	9.4	2.9	3.3	11.3	9.7	8.1	3.0
1日当たり日数	1,089.3	1,317.1	948.2	1,095.9	1,115.7	1,107.3	1,319.0
1件当たり日数	1,414.0	845.3	3,880.2	1,182.8	1,164.6	1,294.1	863.9
1件当たり日数	12.63	17.74	6.81	9.71	14.31	14.67	17.55
入院時食事療養等(単位:円)							
1件当たり金額	20,913	30,292	8,179	14,304	24,444	25,463	29,874
1日当たり金額	1,656	1,708	1,202	1,473	1,708	1,735	1,702

注: 1) 「総数」には、「入院時食事療養等」を含まない。

図3 一般医療 - 後期医療別にみた入院の診療行為別1日当たり点数の構成割合

(平成30年6月審査分)

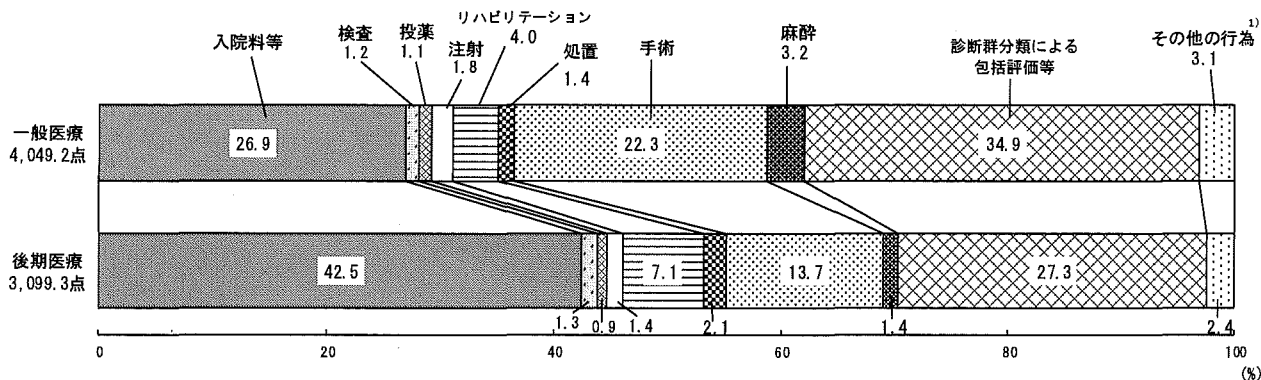

注: 1) 「その他の行為」は、「初・再診」「医学管理等」「在宅医療」「画像診断」「精神科専門療法」「放射線治療」及び「病理診断」である。

(2) 医科の入院外における1件当たり点数は、一般医療 1,226.4 点、後期医療 1,714.0 点となっている。
 1日当たり点数は、一般医療 840.3 点、後期医療 951.0 点で、年齢階級別にみると、「65～74 歳」1,026.6 点が最も高く、次いで「40～64 歳」936.2 点となっており、「0～14 歳」549.5 点が最も低くなっている。診療行為別の構成割合をみると、後期医療は、一般医療と比べ「在宅医療」が高く、「初・再診」は低くなっている。
 1件当たり日数は、一般医療 1.46 日、後期医療 1.80 日となっている。(表4、図4)

表4 一般医療 - 後期医療・年齢階級別にみた入院外の診療行為別
 1件当たり点数・1日当たり点数・1件当たり日数

診療行為	一般医療	後期医療	年齢階級				
			0～14歳	15～39歳	40～64歳	65～74歳	75歳以上
1 件 当 た り 点 数							
総数 ¹⁾	1 226.4	1 714.0	800.5	932.6	1 363.4	1 626.9	1 642.0
初・再診	209.5	182.7	265.6	231.7	194.5	179.6	181.6
医学管理等	106.0	144.2	156.1	34.5	99.1	138.8	141.1
在宅医療	61.3	180.4	45.9	51.3	68.8	78.0	175.0
検査	232.3	289.1	122.8	206.3	252.1	296.2	288.1
画像診断	96.4	131.4	33.2	72.6	111.5	134.5	130.8
投薬	185.5	271.8	82.4	132.9	210.9	259.2	269.1
注射	128.5	179.9	9.8	71.7	157.3	210.9	176.5
リハビリテーション	18.4	26.3	17.8	11.7	18.7	23.9	25.8
精神科専門療法	29.1	18.9	7.2	47.0	40.2	17.2	17.5
処置	103.5	210.5	46.6	39.9	145.2	199.1	159.5
手術	34.0	53.0	12.1	19.1	36.5	57.5	51.6
麻酔	3.8	8.3	0.6	2.1	4.9	5.7	8.1
放射線治療	7.0	8.2	0.0	1.5	8.8	13.1	8.2
病理診断	10.8	8.5	0.2	10.4	14.7	12.4	8.5
1 日 当 た り 点 数							
総数 ¹⁾	840.3	951.0	549.5	696.4	936.2	1 026.6	921.3
初・再診	143.6	101.4	182.3	173.0	133.6	113.3	101.9
医学管理等	72.6	80.0	107.2	25.7	68.0	87.6	79.2
在宅医療	42.0	100.1	31.5	38.3	47.2	49.2	98.2
検査	159.2	160.4	84.3	154.1	173.1	186.9	161.6
画像診断	66.0	72.9	22.8	54.2	76.6	84.9	73.4
投薬	127.1	150.8	56.6	99.2	144.8	163.6	151.0
注射	88.1	99.8	6.8	53.5	108.0	133.1	99.0
リハビリテーション	12.6	14.6	12.2	8.7	12.8	15.1	14.5
精神科専門療法	19.9	10.5	4.9	35.1	27.6	10.9	9.8
処置	70.9	116.8	32.0	29.8	99.7	125.7	89.5
手術	23.3	29.4	8.3	14.2	25.1	36.3	28.9
麻酔	2.6	4.6	0.4	1.5	3.4	3.6	4.5
放射線治療	4.8	4.6	0.0	1.1	6.0	8.3	4.6
病理診断	7.4	4.7	0.1	7.7	10.1	7.8	4.8
1 件 当 た り 日 数							
	1.46	1.80	1.46	1.34	1.46	1.58	1.78

注：1) 「総数」には、「入院料等（短期滞在手術等基本料1）」を含む。

図4 一般医療 - 後期医療別にみた入院外の診療行為別1日当たり点数の構成割合

(平成30年6月審査分)

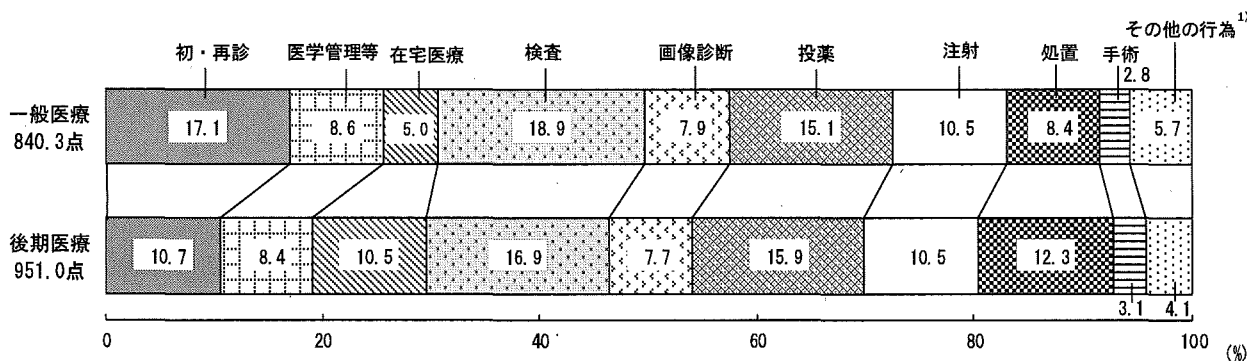

注：1) 「その他の行為」は、「リハビリテーション」「精神科専門療法」「麻酔」「放射線治療」「病理診断」及び「入院料等（短期滞在手術等基本料1）」である。

3 病院 - 診療所別にみた診療行為の状況

(1) 医科の入院における1件当たり点数は、病院 54,838.9 点、診療所 19,897.1 点となっている。

1日当たり点数は、病院 3,531.2 点、診療所 2,184.2 点で、病院を種類別にみると、「特定機能病院」7,115.1 点が最も高く、「精神科病院」1,374.4 点が最も低くなっている。「療養病床を有する病院」と「一般病院」で診療行為別の構成割合を比べると、「療養病床を有する病院」で「入院料等」「リハビリテーション」が高く、「手術」「診断群分類による包括評価等」は低くなっている。

1件当たり日数は、病院 15.53 日、診療所 9.11 日で、病院を種類別にみると、「療養病床を有する病院」20.96 日、「一般病院」11.54 日となっている。(表5、図5)

表5 病院 - 診療所別にみた入院の診療行為別1件当たり点数・1日当たり点数・1件当たり日数

診療行為	病院					診療所
	総数	精神科病院	特定機能病院	療養病床を有する病院	一般病院	
	(平成30年6月審査分)					
	1件当たり点数					
総数	54 838.9	39 000.5	72 607.6	52 380.4	56 341.3	19 897.1
初診	60.3	3.6	46.7	40.5	80.5	30.3
再診	432.6	155.0	497.3	283.9	540.3	224.0
医学管理	85.4	0.4	172.7	50.5	105.0	31.5
在宅医療	657.3	309.4	753.0	581.1	737.1	983.8
画像診断	332.8	85.8	233.0	464.7	320.1	339.2
投薬	553.1	949.4	729.3	425.6	530.9	434.1
注射	855.3	312.1	1 708.9	729.0	897.2	982.0
リハビリテーション	3 071.2	39.3	919.6	6 049.0	2 371.4	847.4
精神科専門療法	293.7	2 477.8	57.5	150.2	48.4	5.3
処置	921.4	239.6	541.6	1 407.5	840.1	1 075.5
手術	9 592.6	6.0	21 901.8	3 068.8	12 747.5	6 895.6
麻酔	1 216.5	0.9	2 698.5	403.0	1 619.5	583.9
放射線治療	189.4	-	866.0	30.4	213.2	62.3
病理診断	84.2	0.3	250.5	23.1	106.5	103.0
入院料等	19 202.5	34 420.8	4 570.0	33 919.8	11 482.9	7 299.0
診断群分類による包括評価等	17 290.5	-	36 662.1	4 753.0	23 700.5	-
	1日当たり点数					
総数	3 531.2	1 374.4	7 115.1	2 499.3	4 884.0	2 184.2
初診	3.9	0.1	4.6	1.9	7.0	3.3
再診	27.9	5.5	48.7	13.5	46.8	24.6
医学管理	5.5	0.0	16.9	2.4	9.1	3.5
在宅医療	42.3	10.9	73.8	27.7	63.9	108.0
画像診断	21.4	3.0	22.8	22.2	27.8	37.2
投薬	35.6	33.5	71.5	20.3	46.0	47.7
注射	55.1	11.0	167.5	34.8	77.8	107.8
リハビリテーション	197.8	1.4	90.1	288.6	205.6	93.0
精神科専門療法	18.9	87.3	5.6	7.2	4.2	0.6
処置	59.3	8.4	53.1	67.2	72.8	118.1
手術	617.7	0.2	2 146.2	146.4	1 105.0	757.0
麻酔	78.3	0.0	264.4	19.2	140.4	64.1
放射線治療	12.2	-	84.9	1.5	18.5	6.8
病理診断	5.4	0.0	24.5	1.1	9.2	11.3
入院料等	1 236.5	1 213.0	447.8	1 618.4	995.4	801.2
診断群分類による包括評価等	1 113.4	-	3 592.6	226.8	2 054.5	-
	1件当たり日数					
総数	15.53	28.38	10.20	20.96	11.54	9.11
入院時食事療養等(単位:円)						
1件当たり金額	26 361	54 159	15 806	36 328	18 460	12 139
1日当たり金額	1 697	1 909	1 549	1 733	1 600	1 333

注: 1) 「総数」には、「入院時食事療養等」を含まない。

図5 療養病床を有する病院 - 一般病院別にみた入院の診療行為別1日当たり点数の構成割合 (平成30年6月審査分)

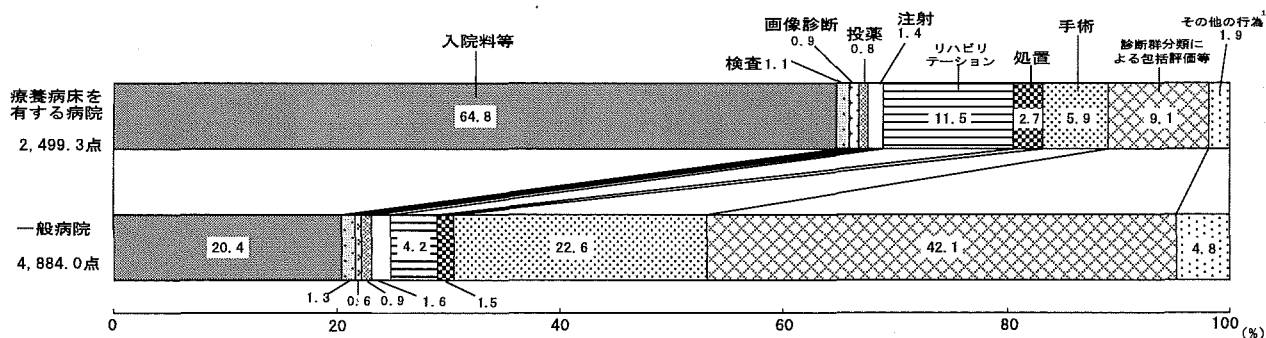

注: 1) 「その他の行為」は、「初・再診」「医学管理等」「在宅医療」「精神科専門療法」「麻酔」「放射線治療」及び「病理診断」である。

- (2) 医科の入院外における1件当たり点数は、病院 2,334.4 点、診療所 1,037.7 点となっている。
 1日当たり点数は、病院 1,515.7 点、診療所 666.6 点で、病院を種類別にみると、「特定機能病院」2,641.1 点が最も高く、「精神科病院」873.8 点が最も低くなっている。診療行為別の構成割合をみると、診療所は、病院と比べ「初・再診」「医学管理等」が高く、「画像診断」「注射」は低くなっている。
 1件当たり日数は、病院 1.54 日、診療所 1.56 日となっている。(表6、図6)

表6 病院 - 診療所別にみた入院外の診療行為別 1 件当たり点数・1 日当たり点数・1 件当たり日数

(平成30年6月審査分)

診療行為	病院					診療所
	総数	精神科病院	特定機能病院	療養病床を有する病院	一般病院	
	1 件 当 た り 点 数					
総数 ¹⁾	2 334.4	1 622.3	3 667.6	1 774.2	2 415.8	1 037.7
初・再診	172.7	143.8	124.7	196.7	171.5	211.9
医学管理等	90.3	29.5	83.5	89.6	94.9	125.0
在宅医療	158.8	10.4	300.5	125.5	161.8	72.1
検査	451.0	63.5	665.3	305.9	500.8	180.8
画像診断	300.6	22.3	447.7	199.5	336.1	41.8
投薬	322.9	373.5	564.3	279.6	305.2	171.5
注射	447.9	101.2	1 208.2	149.2	483.0	42.0
リハビリテーション	32.7	2.5	11.4	56.0	28.5	16.5
精神科専門療法	50.2	873.3	26.0	28.1	13.6	18.5
処置	193.5	2.0	32.1	288.7	189.6	112.5
手術	55.0	0.2	66.9	34.0	64.6	33.8
麻酔	6.4	0.1	10.0	6.8	6.1	4.5
放射線治療	27.8	-	83.7	3.7	31.3	0.7
病理診断	24.1	0.0	43.1	10.5	28.2	5.6
	1 日 当 た り 点 数					
総数 ¹⁾	1 515.7	873.8	2 641.1	1 058.3	1 621.5	666.6
初・再診	112.1	77.5	89.8	117.3	115.1	136.2
医学管理等	58.6	15.9	60.2	53.5	63.7	80.3
在宅医療	103.1	5.6	216.4	74.9	108.6	46.3
検査	292.8	34.2	479.1	182.5	336.1	116.1
画像診断	195.2	12.0	322.4	119.0	225.6	26.9
投薬	209.6	201.2	406.3	166.8	204.9	110.2
注射	290.8	54.5	870.1	89.0	324.2	27.0
リハビリテーション	21.2	1.3	8.2	33.4	19.1	10.6
精神科専門療法	32.6	470.4	18.7	16.8	9.1	11.9
処置	125.7	1.1	23.1	172.2	127.3	72.3
手術	35.7	0.1	48.2	20.3	43.3	21.7
麻酔	4.1	0.1	7.2	4.0	4.1	2.9
放射線治療	18.1	-	60.2	2.2	21.0	0.4
病理診断	15.7	0.0	31.0	6.2	18.9	3.6
	1 件 当 た り 日 数					
	1.54	1.86	1.39	1.68	1.49	1.56

注：1) 「総数」には、「入院料等（短期滞在手術等基本料1）」を含む。

図6 病院 - 診療所別にみた入院外の診療行為別 1 日当たり点数の構成割合

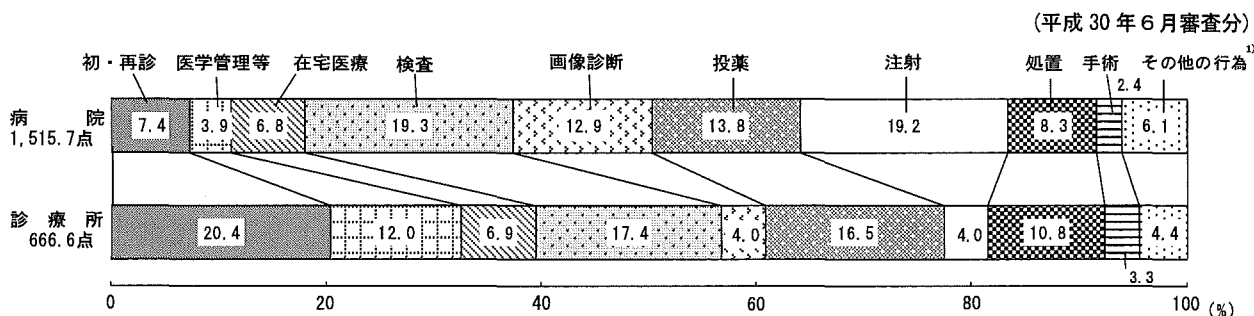

注：1) 「その他の行為」は、「リハビリテーション」「精神科専門療法」「麻酔」「放射線治療」「病理診断」及び「入院料等（短期滞在手術等基本料1）」である。

4 DPC/PDPSに係る明細書 - DPC/PDPSに係る明細書以外別にみた診療行為の状況

医科の入院における1件当たり点数は、DPC/PDPSに係る明細書 60,633.3 点、DPC/PDPSに係る明細書以外 46,354.2 点となっている。

1日当たり点数は、DPC/PDPSに係る明細書 6,089.0 点、DPC/PDPSに係る明細書以外 2,332.7 点で、診療行為別の構成割合をみると、DPC/PDPSに係る明細書では「診断群分類による包括評価等」は 57.5%、「入院料等」は 4.6%となっており、DPC/PDPSに係る明細書以外では「入院料等」は 70.5%になっている。

1件当たり日数は、DPC/PDPSに係る明細書 9.96 日、DPC/PDPSに係る明細書以外 19.87 日となっている。(表7、図7)

表7 DPC/PDPSに係る明細書 - DPC/PDPSに係る明細書以外別にみた入院の診療行為別1件当たり点数・1日当たり点数・1件当たり日数

(各年6月審査分)

診療行為	平成30年(2018)		平成29年(2017)		対前年増減点数		対前年増減率(%)		
	DPC/PDPSに 係る明細書	DPC/PDPSに 係る明細書 以外	DPC/PDPSに ¹⁾ 係る明細書	DPC/PDPSに ¹⁾ 係る明細書 以外	DPC/PDPSに ¹⁾ 係る明細書	DPC/PDPSに ¹⁾ 係る明細書 以外	DPC/PDPSに ¹⁾ 係る明細書	DPC/PDPSに ¹⁾ 係る明細書 以外	
1 件 当 た り 点 数									
総数	60 633.3	46 354.2	62 039.7	44 259.4	△ 1 406.3	2 094.8	△ 2.3	4.7	
初・再診	90.3	30.8	96.5	30.1	△ 6.1	0.7	△ 6.4	2.3	
医学管理等	580.3	281.4	563.7	270.9	16.6	10.5	2.9	3.9	
在宅医療	109.6	58.8	119.3	56.5	△ 9.7	2.3	△ 8.2	4.1	
検査	428.8	892.5	423.4	878.8	5.4	13.7	1.3	1.6	
画像診断	80.3	558.2	84.4	562.3	△ 4.1	△ 4.0	△ 4.8	△ 0.7	
投薬	322.9	746.6	340.0	771.1	△ 17.1	△ 24.5	△ 5.0	△ 3.2	
注射	113.4	1 526.6	110.8	1 486.3	2.7	40.4	2.4	2.7	
リハビリテーション	1 794.1	3 993.9	1 803.8	3 625.6	△ 9.6	368.3	△ 0.5	10.2	
精神科専門療法	6.9	521.3	6.6	449.8	0.2	71.5	3.4	15.9	
処置	399.6	1 401.3	420.0	1 323.8	△ 20.4	77.5	△ 4.9	5.9	
手術	16 464.1	3 230.1	16 586.6	3 075.8	△ 122.5	154.3	△ 0.7	5.0	
麻酔	2 100.6	369.6	2 175.9	360.9	△ 75.3	8.7	△ 3.5	2.4	
放射線治療	342.6	41.0	307.5	31.3	35.1	9.7	11.4	31.0	
病理診断	135.8	40.0	125.9	41.2	9.9	△ 1.2	7.8	△ 2.9	
入院料等	2 786.6	32 662.2	2 861.3	31 281.4	△ 74.7	1 380.8	△ 2.6	4.4	
診断群分類による 包括評価等	34 877.2	.	36 013.8	.	△ 1 136.6	.	△ 3.2	.	
1 日 当 た り 点 数									
総数	6 089.0	2 332.7	5 862.2	2 338.9	226.8	△ 6.2	3.9	△ 0.3	
初・再診	9.1	1.5	9.1	1.6	△ 0.0	△ 0.0	△ 0.5	△ 2.6	
医学管理等	58.3	14.2	53.3	14.3	5.0	△ 0.2	9.4	△ 1.1	
在宅医療	11.0	3.0	11.3	3.0	△ 0.3	△ 0.0	△ 2.4	△ 0.9	
検査	43.1	44.9	40.0	46.4	3.1	△ 1.5	7.6	△ 3.3	
画像診断	8.1	28.1	8.0	29.7	0.1	△ 1.6	1.2	△ 5.5	
投薬	32.4	37.6	32.1	40.7	0.3	△ 3.2	0.9	△ 7.8	
注射	11.4	76.8	10.5	78.5	0.9	△ 1.7	8.8	△ 2.2	
リハビリテーション	180.2	201.0	170.4	191.6	9.7	9.4	5.7	4.9	
精神科専門療法	0.7	26.2	0.6	23.8	0.1	2.5	9.9	10.4	
処置	40.1	70.5	39.7	70.0	0.4	0.6	1.1	0.8	
手術	1 653.4	162.5	1 567.3	162.5	86.1	0.0	5.5	0.0	
麻酔	211.0	18.6	205.6	19.1	5.3	△ 0.5	2.6	△ 2.5	
放射線治療	34.4	2.1	29.1	1.7	5.3	0.4	18.4	24.8	
病理診断	13.6	2.0	11.9	2.2	1.7	△ 0.2	14.6	△ 7.5	
入院料等	279.8	1 643.7	270.4	1 653.1	9.5	△ 9.4	3.5	△ 0.6	
診断群分類による 包括評価等	3 502.5	.	3 403.0	.	99.5	.	2.9	.	
1 件 当 た り 日 数									
	9.96	19.87	10.58	18.92	△ 0.63	0.95			

注：1) 「DPC/PDPSに係る明細書」とは、診療報酬明細書(医科入院医療機関別包括評価用)及び同明細書に総括された診療報酬明細書(医科入院)である。

図7 DPC/PDPSに係る明細書 - DPC/PDPSに係る明細書以外別にみた入院の診療行為別1日当たり点数の構成割合

(平成30年6月審査分)

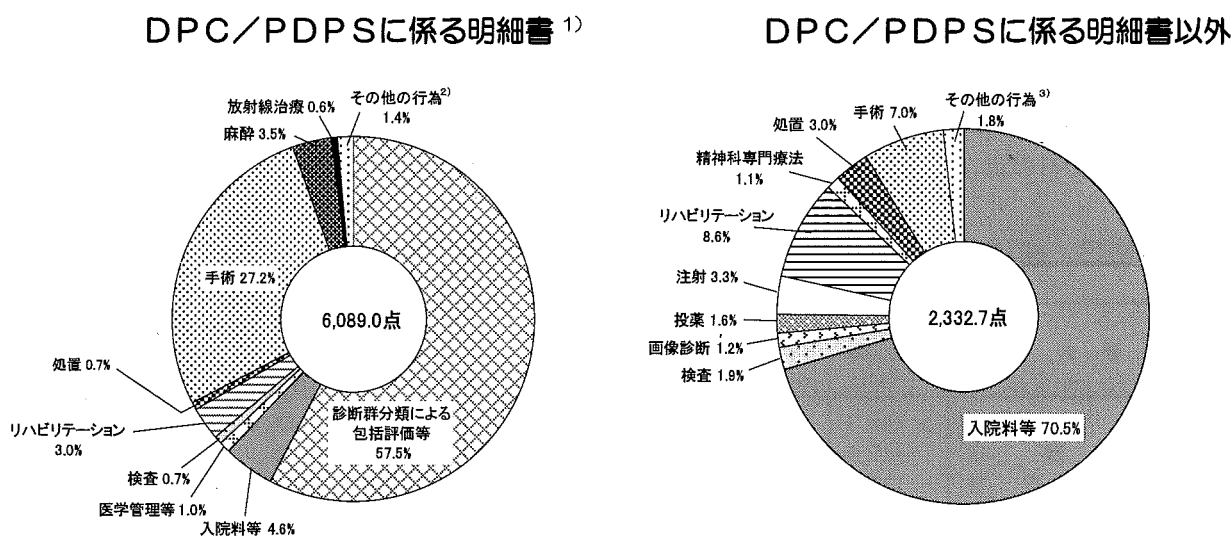

- 注:1) 「DPC/PDPSに係る明細書」とは、診療報酬明細書(医科入院医療機関別包括評価用)及び同明細書に総括された診療報酬明細書(医科入院)である。
 2) 「その他の行為」は、「初・再診」「在宅医療」「画像診断」「投薬」「注射」「精神科専門療法」及び「病理診断」である。
 3) 「その他の行為」は、「初・再診」「医学管理等」「在宅医療」「麻酔」「放射線治療」及び「病理診断」である。

〔院外処方〕

5 院外処方率

医科の入院外における院外処方率は、総数で75.8%となっており、前年に比べ1.0ポイント上昇している。病院・診療所別にみると、病院79.2%、診療所74.8%となっている。(図8)

図8 病院 - 診療所別にみた医科の院外処方率の年次推移

(各年6月審査分)

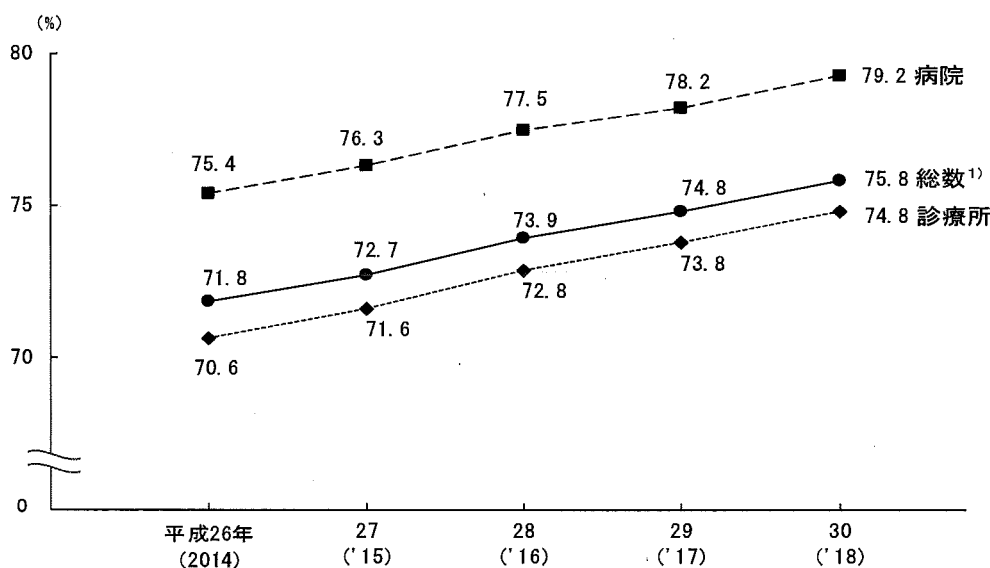

注: 院外処方率(%) = $\frac{\text{処方箋料の算定回数}}{\text{処方料の算定回数} + \text{処方箋料の算定回数}} \times 100$

1) 「総数」には、データ上で「病院」「診療所」別を取得できなかったものを含む。

〔歯科診療〕

6 診療行為の状況

歯科の1件当たり点数は 1,248.7 点で、前年に比べ 3.9 点、0.3%増加している。

1日当たり点数は 699.9 点で、前年に比べ 15.2 点、2.2%増加している。診療行為別にみると、「歯冠修復及び欠損補綴」248.5 点(構成割合 35.5%)が最も高く、次いで「処置」139.7 点(同 20.0%)、「初・再診」88.2 点(同 12.6%)の順となっている。

1件当たり日数は 1.78 日で、前年に比べ 0.03 日減少している。(表8、図9)

表8 歯科の診療行為別にみた1件当たり点数・1日当たり点数・1件当たり日数

(各年6月審査分)

診療行為	1件当たり点数				1日当たり点数			
	平成30年 (2018)	平成29年 (2017)	対前年		平成30年 (2018)	平成29年 (2017)	対前年	
			増減点数	増減率(%)			増減点数	増減率(%)
総数	1 248.7	1 244.8	3.9	0.3	699.9	684.8	15.2	2.2
初・再診	157.4	160.2	△ 2.8	△ 1.7	88.2	88.1	0.1	0.1
医学管理等	139.3	133.8	5.5	4.1	78.1	73.6	4.5	6.1
在宅医療	38.2	35.8	2.4	6.8	21.4	19.7	1.7	8.8
検査	82.2	83.3	△ 1.1	△ 1.3	46.1	45.8	0.3	0.6
画像診断	53.0	52.4	0.6	1.2	29.7	28.8	0.9	3.1
投薬	15.0	16.1	△ 1.0	△ 6.4	8.4	8.8	△ 0.4	△ 4.6
注射	1.4	1.2	0.2	17.8	0.8	0.7	0.1	20.0
リハビリテーション	17.9	17.2	0.7	4.2	10.1	9.5	0.6	6.1
処置	249.2	245.2	4.0	1.6	139.7	134.9	4.8	3.5
手術	34.5	34.1	0.4	1.2	19.3	18.8	0.6	3.1
麻酔	4.1	3.9	0.1	3.5	2.3	2.2	0.1	5.5
放射線治療	0.2	0.2	0.0	11.4	0.1	0.1	0.0	13.5
歯冠修復及び欠損補綴	443.3	449.4	△ 6.1	△ 1.4	248.5	247.2	1.3	0.5
歯科矯正	2.3	2.2	0.1	4.0	1.3	1.2	0.1	6.0
病理診断	1.0	0.9	0.1	7.1	0.5	0.5	0.0	9.2
入院料等	9.6	9.0	0.6	7.0	5.4	5.0	0.4	9.0
(1件当たり日数)	(1.78)	(1.82)	(△ 0.03)					

図9 歯科の診療行為別にみた1日当たり点数の構成割合

(平成30年6月審査分)

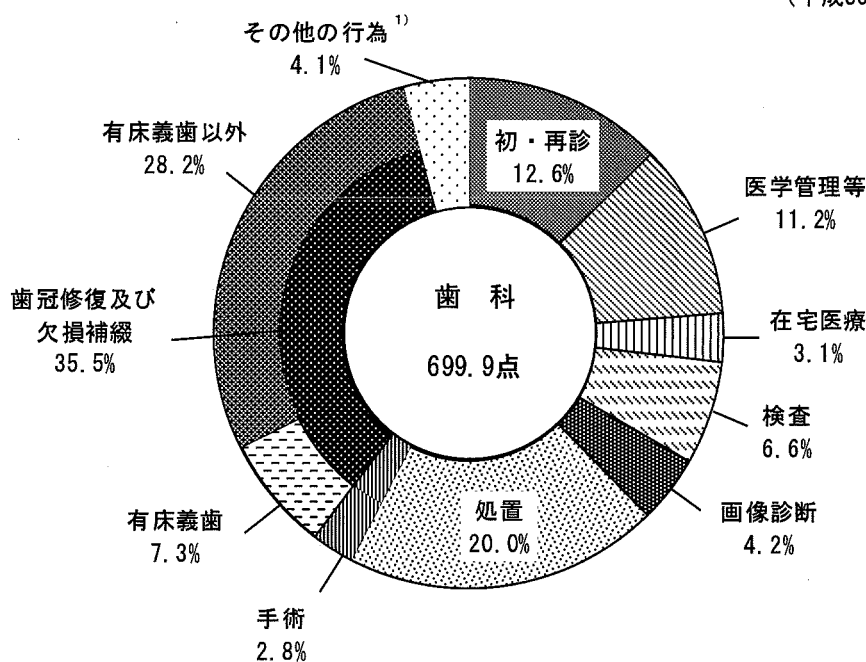

注：1) 「その他の行為」は、「投薬」「注射」「リハビリテーション」「麻酔」「放射線治療」「歯科矯正」「病理診断」及び「入院料等」である。

7 一般医療 - 後期医療・年齢階級別にみた診療行為の状況

歯科の1件当たり点数は、一般医療 1,205.7 点、後期医療 1,436.1 点となっている。

1日当たり点数は、一般医療 691.3 点、後期医療 733.5 点で、年齢階級別にみると、「75 歳以上」731.9 点が最も高く、次いで「15～39 歳」706.7 点となっており、「0～14 歳」664.5 点が最も低くなっている。診療行為別の構成割合をみると、後期医療は、一般医療と比べ「在宅医療」「歯冠修復及び欠損補綴」が高く、「初・再診」「処置」が低くなっている。

1件当たり日数は、一般医療 1.74 日、後期医療 1.96 日となっている。(表9、図 10)

表9 一般医療 - 後期医療・年齢階級別にみた歯科の診療行為別1件当たり点数・1日当たり点数・1件当たり日数

診療行為	一般医療	後期医療	年齢階級				
			0～14歳	15～39歳	40～64歳	65～74歳	75歳以上
1 件 当 た り 点 数							
総初診	1 205.7	1 436.1	889.9	1 224.1	1 251.2	1 307.3	1 431.9
医学管理	161.7	138.9	188.4	169.6	155.1	149.9	138.6
在宅医療	142.5	125.2	160.8	138.2	139.0	141.4	125.3
検査	7.0	173.9	0.7	3.5	7.0	19.9	170.6
画像診断	86.2	64.5	43.4	102.8	94.8	81.5	64.4
処置	57.0	35.8	31.4	86.4	58.0	43.5	35.8
手術	14.9	15.7	5.6	17.8	16.0	16.0	15.7
歯冠修復及び欠損補綴	1.2	2.5	0.1	0.9	1.3	2.1	2.4
その他の行為 ¹⁾	10.4	50.8	0.7	0.6	8.1	30.0	51.0
リハビリテーション	257.5	213.2	205.8	265.8	275.3	248.9	212.7
麻酔	34.8	32.9	20.7	49.2	32.7	34.2	32.9
放射線治療	4.6	2.0	4.2	8.8	3.7	2.4	2.0
歯科矯正	0.2	0.5	-	0.0	0.2	0.4	0.5
病理診断	415.6	563.9	220.2	356.9	451.2	526.8	563.8
入院料	2.8	0.0	3.5	9.7	0.5	0.0	0.0
その他	0.9	1.3	0.2	0.8	1.1	1.1	1.3
入院料等	8.4	15.0	4.1	13.2	7.2	9.1	14.9
1 日 当 た り 点 数							
総初診	691.3	733.5	664.5	706.7	690.4	693.8	731.9
医学管理	92.7	70.9	140.7	97.9	85.6	79.6	70.9
在宅医療	81.7	64.0	120.1	79.8	76.7	75.0	64.0
検査	4.0	88.8	0.5	2.0	3.9	10.6	87.2
画像診断	49.4	32.9	32.4	59.3	52.3	43.2	32.9
処置	32.7	18.3	23.5	49.9	32.0	23.1	18.3
手術	8.5	8.0	4.2	10.3	8.8	8.5	8.0
歯冠修復及び欠損補綴	0.7	1.3	0.1	0.5	0.7	1.1	1.2
その他の行為 ¹⁾	6.0	26.0	0.5	0.4	4.5	15.9	26.0
リハビリテーション	147.6	108.9	153.7	153.4	151.9	132.1	108.7
麻酔	20.0	16.8	15.5	28.4	18.1	18.2	16.8
放射線治療	2.6	1.0	3.1	5.1	2.1	1.2	1.0
歯科矯正	0.1	0.3	-	0.0	0.1	0.2	0.2
病理診断	238.3	288.0	164.4	206.1	249.0	279.6	288.2
入院料	1.6	0.0	2.6	5.6	0.3	0.0	0.0
その他	0.5	0.7	0.2	0.5	0.6	0.6	0.7
入院料等	4.8	7.7	3.1	7.6	4.0	4.8	7.6
1 件 当 た り 日 数							
	1.74	1.96	1.34	1.73	1.81	1.88	1.96

図10 一般医療 - 後期医療別にみた歯科の診療行為別1日当たり点数の構成割合

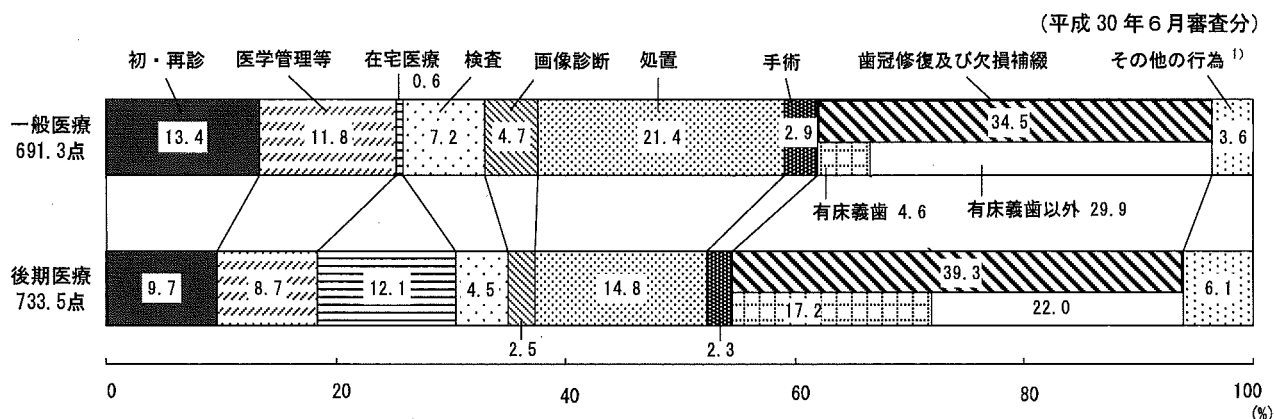

注：1) 「その他の行為」は、「投薬」「注射」「リハビリテーション」「麻酔」「放射線治療」「歯科矯正」「病理診断」及び「入院料等」である。

〔薬局調剤〕

8 調剤行為の状況

薬局調剤の1件当たり点数は1,061.4点で、前年に比べ48.0点、4.3%減少している。

受付1回当たり点数は857.2点で、前年に比べ30.7点、3.5%減少している。調剤行為別にみると、「薬剤料」630.1点(構成割合73.5%)が最も高く、次いで「調剤技術料」177.5点(同20.7%)となっている。

1件当たり受付回数は1.24回で、前年に比べ0.01回減少している。(表10、図11)

表10 調剤行為別にみた1件当たり点数・受付1回当たり点数・1件当たり受付回数

(各年6月審査分)

調 剤 行 為	平成30年 (2018)	平成29年 (2017)	対 前 年	
			増減点数	増減率(%)
1 件 当 た り 点 数				
総 数	1 061.4	1 109.4	△ 48.0	△ 4.3
調 剤 技 術 料	219.8	225.5	△ 5.7	△ 2.5
薬 学 管 理 料	59.3	55.4	3.9	7.1
薬 剤 料	780.2	826.5	△ 46.3	△ 5.6
特定保険医療材料料	1.9	1.8	0.1	3.6
受 付 1 回 当 た り 点 数				
総 数	857.2	887.9	△ 30.7	△ 3.5
調 剤 技 術 料	177.5	180.5	△ 3.0	△ 1.6
薬 学 管 理 料	47.9	44.3	3.6	8.1
薬 剤 料	630.1	661.5	△ 31.4	△ 4.7
特定保険医療材料料	1.5	1.5	0.1	4.5
1 件 当 た り 受 付 回 数				
	1.24	1.25	△ 0.01	

図11 調剤行為別にみた受付1回当たり点数の構成割合

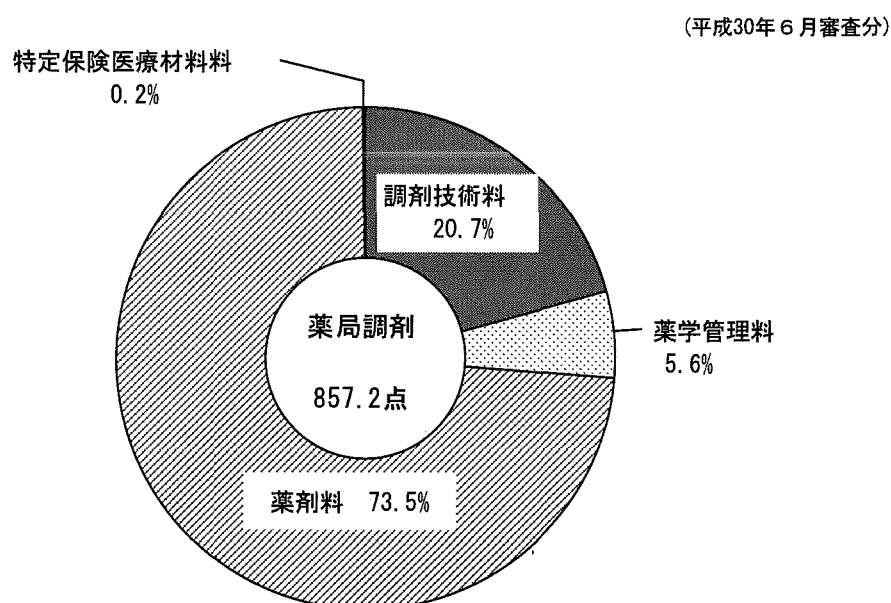

9 一般医療 - 後期医療・年齢階級別にみた調剤行為の状況

薬局調剤の1件当たり点数は、一般医療930.0点、後期医療1,383.9点となっている。

受付1回当たり点数は、一般医療768.6点、後期医療1,058.6点となっている。年齢階級別にみると、階級が高くなるにつれて受付1回当たり点数が高くなっている。

1件当たり受付回数は、一般医療1.21回、後期医療1.31回となっている。(表11、図12)

表11 一般医療 - 後期医療・年齢階級別にみた調剤行為別1件当たり点数・
 受付1回当たり点数・1件当たり受付回数

(平成30年6月審査分)

調剤行為	一般医療	後期医療	年齢階級				
			0~14歳	15~39歳	40~64歳	65~74歳	75歳以上
1 件 当 た り 点 数							
総 数	930.0	1 383.9	523.5	745.6	1 042.4	1 186.2	1 366.4
調剤技術料	196.7	276.3	186.5	171.7	200.8	217.4	274.8
薬学管理料	59.8	58.2	70.6	59.0	57.4	56.9	58.1
薬剤料	671.6	1 046.8	266.2	513.9	781.7	909.0	1 031.1
特定保険医療材料料	1.8	2.1	0.3	0.9	2.4	2.8	1.9
受 付 1 回 当 た り 点 数							
総 数	768.6	1 058.6	394.1	634.5	880.3	987.6	1 048.9
調剤技術料	162.6	211.3	140.3	146.2	169.6	181.0	211.0
薬学管理料	49.4	44.6	53.1	50.2	48.5	47.4	44.6
薬剤料	555.1	800.8	200.4	437.4	660.1	756.8	791.6
特定保険医療材料料	1.5	1.6	0.2	0.8	2.1	2.3	1.5
1 件 当 た り 受 付 回 数							
	1.21	1.31	1.33	1.17	1.18	1.20	1.30

図12 年齢階級別にみた調剤行為別受付1回当たり点数

(平成30年6月審査分)

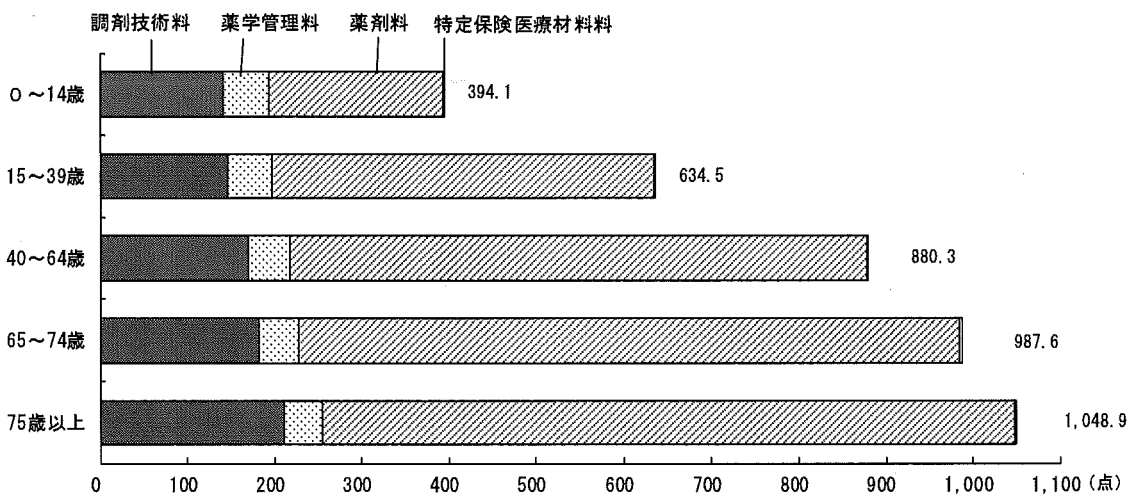

II 薬剤の使用状況

〔医科診療及び薬局調剤〕

1 薬剤点数の状況

診療報酬明細書(医科入院外)及び調剤報酬明細書1件における使用薬剤の薬剤点数について、院内処方、院外処方別に薬剤点数階級別の件数の構成割合をみると、ともに「500点未満」が最も多く、それぞれ70.1%、63.0%となっている。年齢階級別にみると、院内処方、院外処方とも階級が高くなるにつれて500点以上の割合が高くなっている。(表12、図13)

表12 院内処方 - 院外処方・一般医療 - 後期医療別にみた薬剤点数階級別の件数の構成割合

(単位: %)

(平成30年6月審査分)

	総数	500点未満						500~1000	1000~1500	1500~2000	2000点以上
		総数	100点未満	100~200点未満	200~300	300~400	400~500				
院内処方 ¹⁾ (入院外・投薬)	100.0	70.1	29.7	16.9	10.4	7.5	5.6	15.8	6.3	3.0	4.7
一般医療	100.0	75.8	34.5	18.3	10.5	7.3	5.2	13.5	4.9	2.2	3.7
後期医療	100.0	56.2	17.9	13.3	10.2	8.1	6.7	21.5	9.9	5.0	7.4
院外処方 ²⁾ (薬局調剤)	100.0	63.0	25.1	15.0	9.8	7.4	5.7	17.2	8.0	4.3	7.5
一般医療	100.0	69.7	29.7	16.8	10.3	7.4	5.6	15.3	6.3	3.1	5.6
後期医療	100.0	46.4	13.8	10.6	8.6	7.2	6.2	22.1	12.2	7.0	12.3

注: 1) 「院内処方(入院外・投薬)」は、診療報酬明細書(医科入院外)のうち診療行為「投薬」に薬剤の出現する明細書(「処方箋料」を算定している明細書及び「投薬」「注射」を包括した診療行為が出現する明細書は除く。)を集計の対象としている。
 また、診療行為「投薬」における薬剤の合計点数を薬剤点数階級で区分している。

2) 「院外処方(薬局調剤)」は、調剤報酬明細書のうち薬剤の出現する明細書を集計の対象としている。

図13 院内処方 - 院外処方別にみた年齢階級・薬剤点数階級別の件数の構成割合

(平成30年6月審査分)

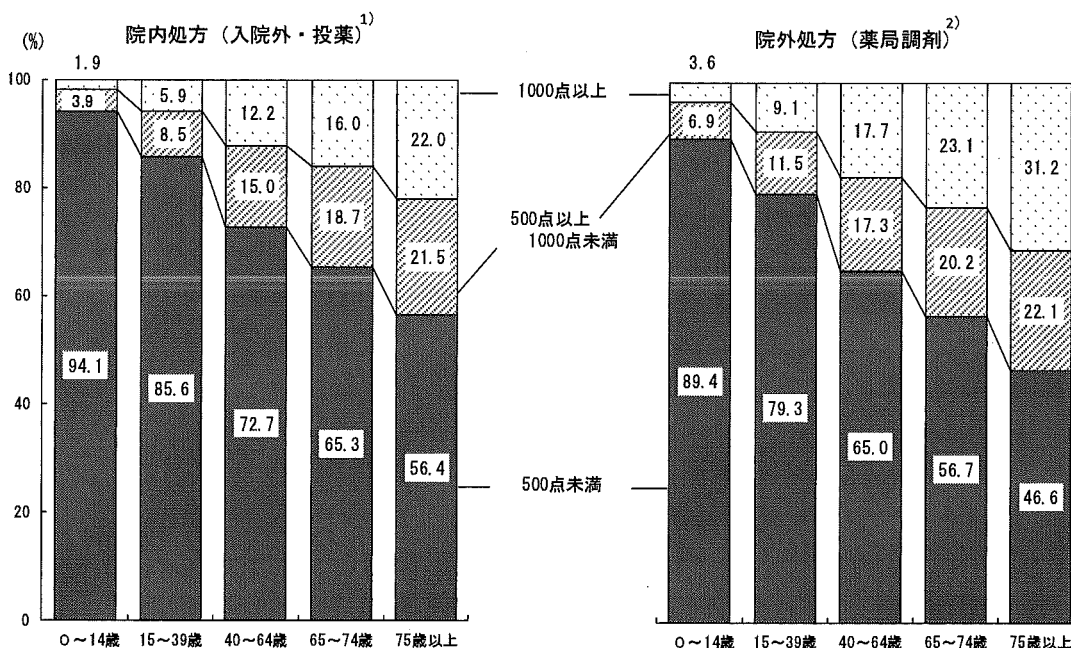

注: 1) 「院内処方(入院外・投薬)」は、診療報酬明細書(医科入院外)のうち診療行為「投薬」に薬剤の出現する明細書(「処方箋料」を算定している明細書及び「投薬」「注射」を包括した診療行為が出現する明細書は除く。)を集計の対象としている。
 また、診療行為「投薬」における薬剤の合計点数を薬剤点数階級で区分している。

2) 「院外処方(薬局調剤)」は、調剤報酬明細書のうち薬剤の出現する明細書を集計の対象としている。

2 薬剤種類数の状況

診療報酬明細書(医科入院外)及び調剤報酬明細書1件における使用薬剤の薬剤種類数について、院内処方、院外処方別に薬剤種類数階級別の件数の構成割合をみると、ともに「1種類」「2種類」が多くなっている。年齢階級別にみると、院内処方、院外処方とも「75歳以上」で「7種類以上」の割合が高くなっている。

1件当たり薬剤種類数は、院内処方で3.43種類、院外処方で3.76種類となっている。(表13、図14)

表13 院内処方 - 院外処方・一般医療 - 後期医療別にみた
 薬剤種類数階級別の件数の構成割合・1件当たり薬剤種類数

(平成30年6月審査分)												
	総数	1種類	2種類	3種類	4種類	5種類	6種類	7種類	8種類	9種類	10種類以上	1件当たり薬剤種類数
構成割合(単位: %)												
院内処方 ¹⁾ (入院外・投薬)	100.0	24.7	22.1	16.6	11.7	8.0	5.4	3.7	2.5	1.7	3.6	3.43
一般医療	100.0	27.0	23.4	17.3	11.8	7.6	4.8	3.0	1.8	1.2	2.1	3.11
後期医療	100.0	18.8	18.9	14.9	11.4	8.9	7.1	5.5	4.2	3.1	7.2	4.22
院外処方 ²⁾ (薬局調剤)	100.0	21.0	20.6	16.6	12.4	8.9	6.3	4.3	3.0	2.1	4.8	3.76
一般医療	100.0	22.5	21.9	17.6	13.0	8.9	5.8	3.7	2.3	1.5	2.8	3.41
後期医療	100.0	17.0	17.3	14.0	10.9	8.9	7.4	6.0	4.8	3.7	9.9	4.62

注: 1) 「院内処方(入院外・投薬)」は、診療報酬明細書(医科入院外)のうち診療行為「投薬」に薬剤の出現する明細書(「処方箋料」を算定している明細書及び「投薬」「注射」を包括した診療行為が出現する明細書は除く。)を集計の対象としている。
 また、診療行為「投薬」における薬剤の種類数階級で区分している。

2) 「院外処方(薬局調剤)」は、調剤報酬明細書のうち薬剤の出現する明細書を集計の対象としている。

図14 院内処方 - 院外処方別にみた年齢階級・薬剤種類数階級別の件数の構成割合

(平成30年6月審査分)

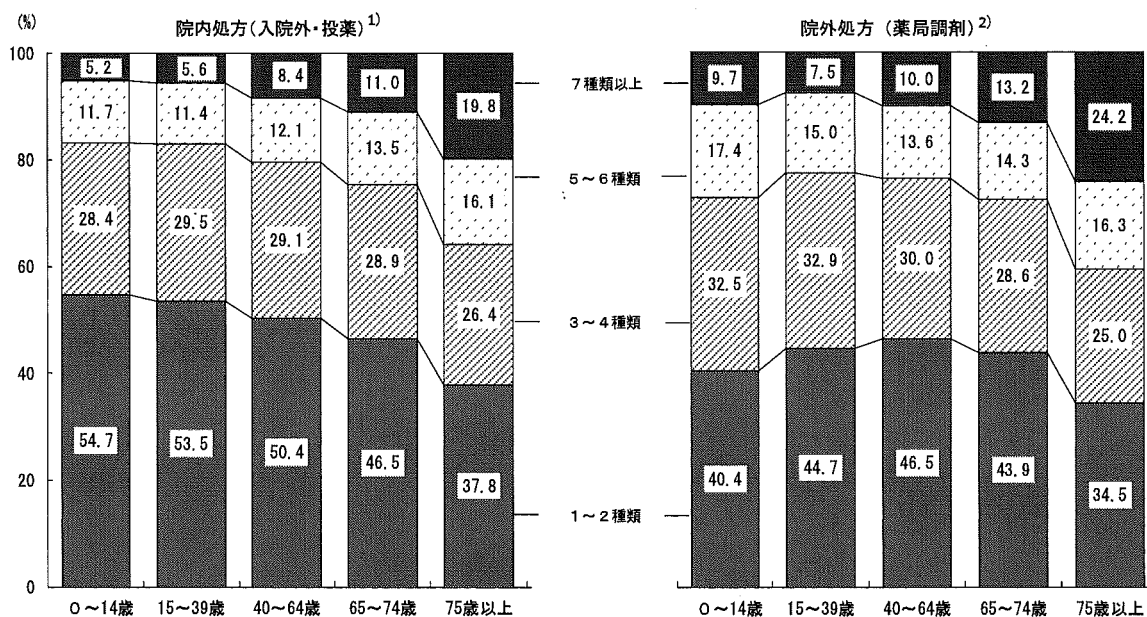

注: 1) 「院内処方(入院外・投薬)」は、診療報酬明細書(医科入院外)のうち診療行為「投薬」に薬剤の出現する明細書(「処方箋料」を算定している明細書及び「投薬」「注射」を包括した診療行為が出現する明細書は除く。)を集計の対象としている。
 また、診療行為「投薬」における薬剤の種類数階級で区分している。

2) 「院外処方(薬局調剤)」は、調剤報酬明細書のうち薬剤の出現する明細書を集計の対象としている。

3 薬効分類別に見た薬剤の使用状況

使用薬剤の薬剤点数について、入院、院内処方、院外処方別に薬効分類別の薬剤点数の構成割合をみると、入院では「腫瘍用薬」18.2%が最も多く、次いで「中枢神経系用薬」16.0%、「生物学的製剤」11.2%の順となっている。院内処方では「腫瘍用薬」17.3%が最も多く、次いで「その他の代謝性医薬品」14.0%、「循環器官用薬」11.9%、院外処方では「循環器官用薬」16.2%が最も多く、次いで「中枢神経系用薬」14.8%、「その他の代謝性医薬品」14.2%の順となっている。(図15)

図15 入院 - 院内処方 - 院外処方別にみた主な薬効分類別の薬剤点数の構成割合

(平成30年6月審査分)

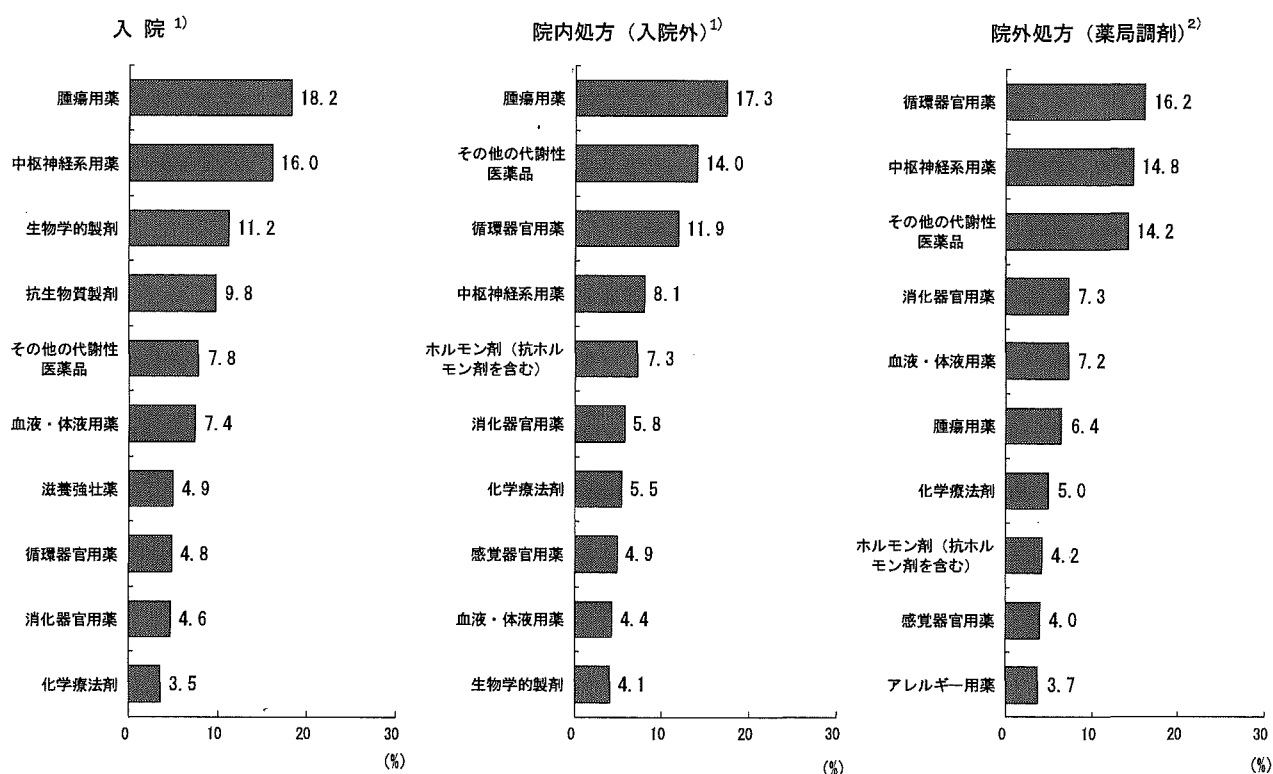

注：薬効分類については、構成割合の多い順に10分類を掲載している。

- 1) 「入院」及び「院内処方 (入院外)」は、診療報酬明細書 (医科) のうち薬剤の出現する明細書 (「処方箋料」を算定している明細書、「投薬」「注射」を包括した診療行為が出現する明細書及びDPC/PDPSに係る明細書は除く。) を集計の対象としている。
- 2) 「院外処方 (薬局調剤)」は、調剤報酬明細書のうち薬剤の出現する明細書を集計の対象としている。

4 後発医薬品の使用状況

入院、院内処方、院外処方別に薬剤点数に占める後発医薬品の点数の割合をみると、総数17.5%、入院13.6%、院内処方15.5%、院外処方18.1%となっている。また、薬剤種類数に占める後発医薬品の種類数の割合をみると、総数69.5%、入院65.8%、院内処方60.4%、院外処方72.1%となっており、前年に比べ総数5.4ポイント、入院3.6ポイント、院内処方3.0ポイント、院外処方5.9ポイント上昇している。(表14)

後発医薬品の薬効分類別の薬剤点数について構成割合をみると、入院では「抗生物質製剤」22.4%、院内処方では「循環器官用薬」27.9%、院外処方では「循環器官用薬」29.1%が最も多くなっている(図16)。

表14 入院 - 院内処方 - 院外処方別にみた後発医薬品の使用状況

		平成30年 (2018)					平成29年 (2017)	対前年増減 (ポイント)
		一般医療	後期医療	病院	診療所			
薬剤点数に占める 後発医薬品の 点数の割合	総数 ¹⁾	17.5	17.3	17.9	13.5	21.3	16.0	1.5
	入院	13.6	13.1	14.3	13.6	14.1	12.9	0.7
	院内処方(入院外・投薬) ¹⁾	15.5	14.9	16.6	8.7	22.0	15.1	0.4
	院外処方(薬局調剤) ²⁾	18.1	18.0	18.2	14.7	21.2	16.3	1.8
薬剤種類数に 占める後発医薬品の 種類数の割合 ³⁾	総数 ¹⁾	69.5	70.2	68.4	70.5	69.2	64.1	5.4
	入院	65.8	65.2	66.4	67.3	54.5	62.2	3.6
	院内処方(入院外・投薬) ¹⁾	60.4	59.9	61.1	59.9	60.5	57.3	3.0
	院外処方(薬局調剤) ²⁾	72.1	73.1	70.5	73.1	71.8	66.2	5.9

注：1) 「入院」及び「院内処方(入院外・投薬)」は、診療報酬明細書(医科)のうち診療行為「投薬」に薬剤の出現する明細書(「処方箋料」を算定している明細書、「投薬」「注射」を包括した診療行為が出現する明細書及びDPC/PDPSに係る明細書は除く。)を集計の対象としている。また、後発医薬品の割合は、診療行為「投薬」における薬剤に占める割合である。

2) 「院外処方(薬局調剤)」は、調剤報酬明細書のうち薬剤の出現する明細書を集計の対象としている。

3) 薬剤種類数に占める後発医薬品の種類数の割合(%) = $\frac{\text{後発医薬品の種類数}}{\text{後発医薬品のある先発医薬品の種類数} + \text{後発医薬品の種類数}} \times 100$

図16 入院 - 院内処方 - 院外処方別にみた後発医薬品の主な薬効分類別の薬剤点数の構成割合

(平成30年6月審査分)

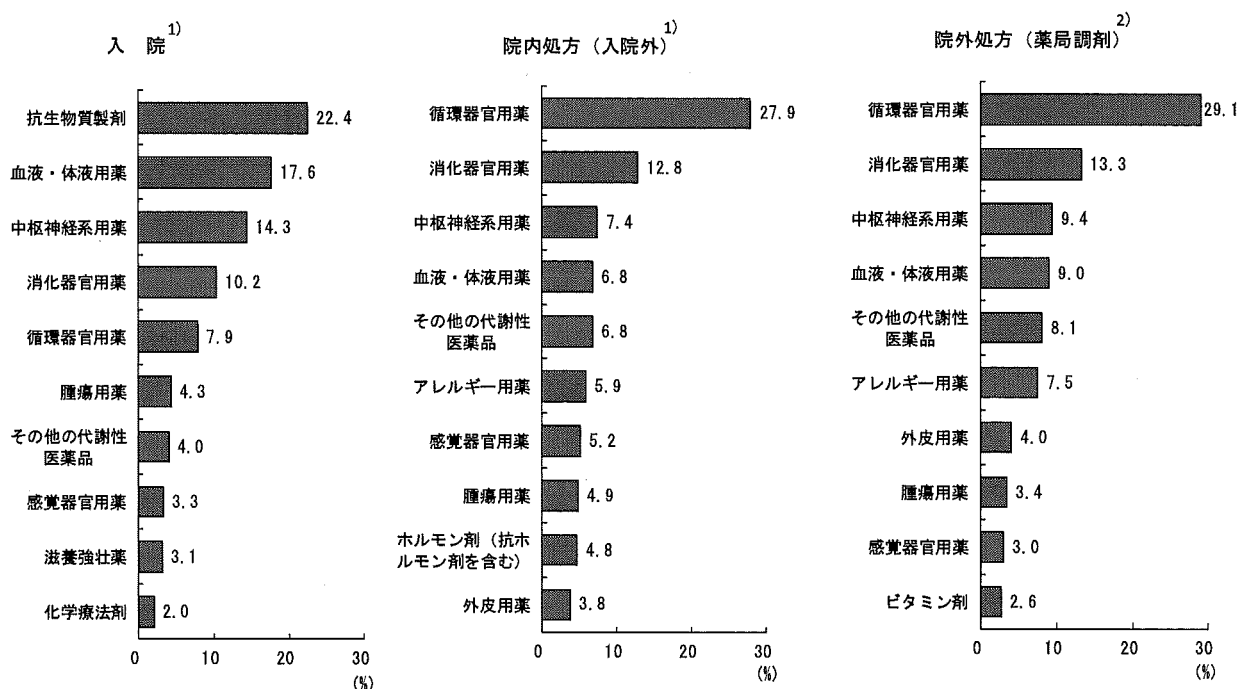

注：薬効分類については、構成割合の多い順に10分類を掲載している。

1) 「入院」及び「院内処方(入院外)」は、診療報酬明細書(医科)のうち薬剤の出現する明細書(「処方箋料」を算定している明細書、「投薬」「注射」を包括した診療行為が出現する明細書及びDPC/PDPSに係る明細書は除く。)を集計の対象としている。

2) 「院外処方(薬局調剤)」は、調剤報酬明細書のうち薬剤の出現する明細書を集計の対象としている。

5 薬剤料の比率

医科(薬局調剤分(医科分)を含む。)における薬剤料の比率は、入院は 8.9%で前年に比べ 0.3 ポイント減少、入院外は 40.0%で前年に比べ 1.0 ポイント減少している。「投薬」「注射」についてみると、入院では「投薬」よりも「注射」の比率が高く、入院外では「注射」よりも「投薬」の比率が高くなっている。(表 15)

表15 入院 - 入院外別にみた医科・薬局調剤(医科分)の薬剤料の比率の年次推移

(単位：%) (各年6月審査分)

	平成26年 (2014)	27 ('15)	28 ('16)	29 ('17)	30 ('18)
	入		院		
薬剤料	9.3	9.6	9.1	9.2	8.9
投薬・注射	8.4	8.7	8.3	8.4	8.2
投薬	3.0	3.0	2.9	2.9	2.6
注射	5.4	5.7	5.4	5.5	5.5
その他	0.9	0.8	0.8	0.8	0.7
	入		院 外		
薬剤料	40.5	41.1	40.7	40.9	40.0
投薬・注射	38.8	39.4	39.1	39.3	38.3
投薬	32.7	33.2	32.3	32.0	30.3
注射	6.1	6.3	6.8	7.3	8.0
その他	1.7	1.7	1.6	1.6	1.7

注： 医科分(診療報酬明細書分)のうち「投薬」「注射」を包括した診療行為が出現する明細書及びDPC/PDPSに係る明細書は除外している。

「薬剤料の比率」とは、総点数(入院時食事療養等(円)÷10を含む。)に占める、「投薬」「注射」及び「その他」(「在宅医療」「検査」「画像診断」「リハビリテーション」「精神科専門療法」「処置」「手術」及び「麻酔」)の薬剤点数の割合である。

薬局調剤分(調剤報酬明細書分)は、内服薬及び外用薬を「投薬」に、注射薬を「注射」に合算している。

統 計 表

統計表一覧

(医科診療)

- 第1表 件数・診療実日数、入院 - 入院外・一般医療 - 後期医療・年齢階級別
- 第2表 入院の診療行為別点数、一般医療 - 後期医療・年齢階級別
- 第3表 入院外の診療行為別点数、一般医療 - 後期医療・年齢階級別
- 第4表 入院の件数・診療実日数、病院 - 診療所・一般医療 - 後期医療別
- 第5表 入院の診療行為別点数、病院 - 診療所・一般医療 - 後期医療別
- 第6表 入院外の件数・診療実日数、病院 - 診療所・一般医療 - 後期医療別
- 第7表 入院外の診療行為別点数、病院 - 診療所・一般医療 - 後期医療別
- 第8表 入院の診療行為別1件当たり点数・1日当たり点数の年次推移
- 第9表 入院外の診療行為別1件当たり点数・1日当たり点数の年次推移
- 第10表 入院の件数・診療実日数・診療行為別点数、DPC/PDPSに係る明細書 - DPC/PDPSに係る明細書以外別
- 第11表 傷病分類別1日当たり点数、入院 - 入院外・一般医療 - 後期医療別

(歯科診療)

- 第12表 歯科の件数・診療実日数、一般医療 - 後期医療・年齢階級別
- 第13表 歯科の診療行為別点数、一般医療 - 後期医療・年齢階級別
- 第14表 歯科の診療行為別1件当たり点数・1日当たり点数の年次推移
- 第15表 歯科の診療行為別1件当たり点数・1日当たり点数・1件当たり日数、歯科病院 - 歯科診療所別
- 第16表 歯科の傷病分類別1日当たり点数、一般医療 - 後期医療別

(薬局調剤)

- 第17表 薬局調剤の件数・受付回数、一般医療 - 後期医療・年齢階級別
- 第18表 薬局調剤の調剤行為別点数、一般医療 - 後期医療・年齢階級別
- 第19表 薬局調剤の調剤行為別1件当たり点数・受付1回当たり点数・1件当たり受付回数の年次推移

(薬剤の使用状況)

- 第20表 院内処方 - 院外処方別件数、一般医療 - 後期医療・年齢階級、薬剤点数階級別
- 第21表 院内処方 - 院外処方別件数、一般医療 - 後期医療・年齢階級、薬剤種類数階級別・1件当たり薬剤種類数
- 第22表 薬効分類別薬剤点数、入院 - 院内処方 - 院外処方別
- 第23表 薬効分類別薬剤点数の構成割合、入院 - 院内処方 - 院外処方別
- 第24表 薬剤点数・後発医薬品の点数・後発医薬品の種類数・後発医薬品のある先発医薬品の種類数、入院 - 院内処方 - 院外処方、一般医療 - 後期医療・病院 - 診療所別
- 第25表 医科(入院 - 入院外) - 歯科 - 薬局調剤別薬剤料の比率の年次推移

(医科診療)

第1表 件数・診療実日数、入院 - 入院外・一般医療 - 後期医療・年齢階級別

(平成30年6月審査分)

診療行為	総数	一般医療		後期医療		年齢階級			
		0~14歳	15~39歳	40~64歳	65~74歳	75歳以上			
総数	85 727 192	61 878 436	23 848 756	件数					
入院	2 268 216	1 124 285	1 143 931	10 658 923	11 785 160	22 885 772	16 944 013	23 453 324	
入院外	83 458 976	60 754 151	22 704 825	10 551 737	11 590 313	22 472 127	16 492 631	22 352 268	
診療実日数	164 082 368	102 871 092	61 211 276	16 102 325	17 412 246	38 645 244	32 761 926	59 160 627	
入院	34 490 318	14 199 185	20 291 133	729 561	1 892 720	5 919 907	6 625 001	19 323 129	
入院外	129 592 050	88 671 907	40 920 143	15 372 764	15 519 526	32 725 337	26 136 925	39 837 498	

第2表 入院の診療行為別点数、一般医療 - 後期医療・年齢階級別

(平成30年6月審査分)

診療行為	総数	一般医療		後期医療		年齢階級			
		0~14歳	15~39歳	40~64歳	65~74歳	75歳以上			
総数	120 383 908 951	57 495 022 383	62 888 886 568	点数					
初診	133 400 339	72 685 362	60 714 977	22 261 970 716	26 396 728 585	60 440 643 519	19 265 977	59 635 331	
再診	97 982 442	504 697 971	452 692 471	14 459 827	21 070 346	19 265 977	222 191 768	437 955 518	
在宅医療	187 542 122	99 719 599	87 822 523	71 423 496	199 565 170	222 191 768	41 065 854	82 183 924	
在宅医療	1 529 375 474	700 829 891	828 545 583	28 629 980	33 421 215	269 414 455	330 430 385	800 436 529	
在宅医療	756 015 690	279 779 007	476 236 683	29 881 480	112 845 818	143 620 918	463 032 201	463 032 201	
在宅医療	1 241 098 605	658 834 686	582 263 919	88 410 298	302 789 226	289 349 692	545 044 162	545 044 162	
在宅医療	1 954 174 361	1 062 716 906	891 457 455	155 102 790	383 145 491	436 987 093	858 556 559	858 556 559	
在宅医療	6 710 811 760	2 275 181 669	4 435 630 091	33 046 593	139 019 636	1 315 764 563	4 326 281 996	4 326 281 996	
在宅医療	633 309 792	397 408 142	235 901 650	775 415	55 518 703	157 918 960	201 454 090	201 454 090	
在宅医療	2 109 114 944	815 439 614	1 293 675 330	45 644 879	102 765 675	485 049 941	1 131 293 372	1 131 293 372	
在宅医療	21 453 401 253	12 836 711 433	8 616 689 820	448 931 323	5 073 327 389	6 140 330 357	8 333 761 884	8 333 761 884	
在宅医療	2 686 199 992	1 825 160 533	861 019 459	140 710 792	277 287 644	730 455 943	700 502 054	837 243 559	
在宅医療	414 970 358	286 162 991	128 807 367	4 809 036	12 693 244	120 573 215	151 277 022	125 617 841	
在宅医療	192 977 537	133 796 835	59 180 702	2 377 840	21 455 984	57 594 239	53 703 446	57 845 026	
在宅医療	42 193 621 230	15 467 810 411	26 725 810 819	691 764 279	2 074 193 531	6 604 704 138	7 335 798 857	25 487 160 425	
在宅医療	37 230 440 823	20 078 075 639	17 152 365 184	2 830 813 812	2 238 800 606	6 894 376 215	8 573 479 493	16 692 970 697	
入院時食事療養等(単位:円)	58 164 041 419	23 511 910 753	34 652 130 666	876 723 625	2 787 065 082	10 111 198 738	11 495 979 802	32 893 074 192	

注:1)「総数」には、「入院時食事療養等」を含まない。

第3表 入院外の診療行為別点数、一般医療 - 後期医療・年齢階級別

(平成30年6月審査分)

診療行為	総数	一般医療		後期医療		年齢階級			
		0~14歳	15~39歳	40~64歳	65~74歳	75歳以上			
総数	113 428 498 772	74 511 750 643	38 916 748 129	点数					
初診	16 879 679 212	12 730 702 729	4 148 976 483	8 446 872 750	10 808 562 795	30 637 983 671	26 831 926 954	36 703 152 602	
再診	9 715 539 565	6 440 576 997	3 274 962 598	2 803 025 156	2 685 343 171	4 370 912 566	2 962 415 737	4 058 082 582	
在宅医療	7 821 724 146	3 725 261 338	4 096 462 808	1 647 603 708	399 467 656	2 226 444 955	2 298 543 986	3 153 479 280	
在宅医療	20 676 561 620	14 112 450 986	6 564 110 634	483 881 089	595 061 051	1 545 903 684	1 286 131 797	3 910 746 525	
在宅医療	8 639 918 096	5 855 405 764	2 984 512 332	1 296 003 549	2 391 061 119	5 665 006 237	4 884 793 204	6 439 697 511	
在宅医療	17 440 848 141	11 269 732 923	6 171 115 218	349 989 335	841 524 567	2 505 904 748	2 217 921 648	2 924 567 798	
在宅医療	11 891 994 509	7 807 783 731	4 084 210 778	869 884 348	1 540 205 278	4 740 255 173	4 274 870 664	6 015 652 678	
在宅医療	1 715 063 771	1 117 848 579	597 215 192	103 889 490	830 946 944	3 634 318 723	3 478 097 580	3 944 741 763	
在宅医療	2 197 924 494	1 767 987 662	429 936 832	188 156 982	135 592 361	419 361 671	394 255 940	577 697 217	
在宅医療	11 065 596 499	6 287 298 632	4 778 297 867	75 586 269	544 196 307	903 032 126	284 289 395	390 820 399	
在宅医療	3 271 189 033	2 068 181 055	1 203 007 978	491 424 652	462 088 266	3 263 155 034	3 284 438 310	3 564 510 229	
在宅医療	416 009 139	227 941 767	188 067 378	128 011 800	221 067 844	820 323 581	949 023 641	1 152 762 167	
在宅医療	615 174 037	428 118 142	187 055 895	6 776 399	23 990 046	110 382 058	93 821 656	181 038 981	
在宅医療	848 875 177	655 476 583	193 398 594	355 026	17 667 290	196 996 998	216 567 734	183 586 889	
在宅医療	32 372 760	16 956 072	15 416 688	2 289 752	120 111 086	331 122 498	204 883 757	190 468 084	
入院時食事療養等(単位:円)					251 328	4 952 304	11 869 636	15 299 692	

注:1)「入院料等」は、短期滞在手術等基本料1である。

第4表 入院の件数・診療実日数、病院 - 診療所・一般医療 - 後期医療別

(平成30年6月審査分)

	病 院					診療所
	総数	精神科病院	特定機能病院	療養病床を有する病院	一般病院	
			件	数		
総一般医療	2 153 235	192 051	149 682	590 620	1 220 882	113 397
後期医療	1 050 697	115 336	107 306	164 374	663 681	72 656
	1 102 538	76 715	42 376	426 246	557 201	40 741
			診療実日数			
総一般医療	33 439 644	5 449 895	1 527 471	12 378 408	14 083 870	1 032 992
後期医療	13 778 879	3 237 434	1 072 636	2 884 788	6 584 021	413 646
	19 660 765	2 212 461	454 835	9 493 620	7 499 849	619 346

第5表 入院の診療行為別点数、病院 - 診療所・一般医療 - 後期医療別

(平成30年6月審査分)

診療行為	病 院					診療所
	総数	精神科病院	特定機能病院	療養病床を有する病院	一般病院	
		総		数		
総初診等	118 081 068 490	7 490 085 603	10 868 049 155	30 936 906 384	68 786 027 348	2 256 268 340
再診等	129 903 417	692 053	6 993 937	23 917 507	98 299 920	3 439 418
在宅医療	931 542 621	29 768 885	74 435 434	167 702 251	659 636 051	25 397 405
画像診断	183 918 352	75 275	25 847 119	29 851 807	128 144 151	3 570 307
検査	1 415 303 378	59 411 130	112 707 740	343 217 267	899 967 241	111 564 763
投与	716 643 705	16 475 226	34 878 530	274 447 480	390 842 469	38 466 124
注射	1 191 016 712	182 331 618	109 160 047	251 390 538	648 134 509	49 225 911
リハビリテーション	1 841 728 632	59 945 534	255 798 953	430 589 289	1 095 394 856	111 359 158
精神科専門療法	6 613 072 924	7 544 439	137 646 482	3 572 653 624	2 895 228 379	96 090 302
処置	632 306 727	475 863 013	8 601 418	88 706 355	59 135 941	606 370
手術	1 984 014 992	46 016 125	81 064 650	831 322 681	1 025 611 536	121 958 569
麻酔	20 655 150 912	1 160 933	3 278 303 587	1 812 510 590	15 563 175 802	781 943 551
放射線治療	2 619 318 995	175 427	403 917 258	238 028 885	1 977 197 425	66 211 967
入院診療等	407 904 108	-	129 627 987	17 965 202	260 310 919	7 066 250
診断群分類による包括評価等	181 214 207	58 225	37 498 000	13 620 291	130 037 691	11 682 990
	41 347 528 316	6 610 555 023	684 044 714	20 033 693 642	14 019 234 937	827 680 695
	37 230 440 823	-	5 487 650 586	2 807 220 263	28 935 569 974	-
		一 般	医 療			
総初診等	56 295 800 848	4 517 355 873	7 729 189 360	8 433 373 071	35 615 882 544	1 177 029 189
再診等	70 177 750	420 847	5 094 432	8 837 408	55 825 063	2 469 334
在宅医療	485 894 751	22 478 655	52 392 949	58 762 889	352 260 258	18 556 523
画像診断	98 299 516	50 853	20 860 360	9 107 951	68 280 352	1 384 970
検査	636 733 644	35 215 919	79 062 062	94 496 575	427 959 088	62 419 929
投与	266 153 672	8 439 448	24 875 904	67 744 295	165 094 025	13 285 992
注射	642 107 209	128 600 689	83 981 947	87 847 398	341 677 175	16 343 601
リハビリテーション	1 011 516 746	32 051 135	221 781 765	125 697 078	631 986 768	50 791 948
精神科専門療法	2 243 233 643	2 887 841	80 894 247	1 070 744 053	1 088 707 502	31 453 815
処置	396 799 877	303 796 663	6 938 893	46 668 590	39 395 731	375 540
手術	780 794 899	16 794 152	51 235 970	234 976 929	477 787 848	34 079 315
麻酔	12 275 977 756	452 033	2 271 477 217	891 115 961	9 112 932 545	549 935 015
放射線治療	1 771 213 196	105 742	305 907 723	138 842 177	1 326 357 554	53 477 755
入院診療等	280 687 771	-	96 817 633	12 227 272	171 642 866	5 475 220
診断群分類による包括評価等	124 286 315	28 615	28 409 020	7 514 949	88 333 731	9 439 490
	15 133 860 580	3 966 025 872	528 224 124	4 510 476 391	6 129 134 193	327 536 932
	20 078 075 639	-	3 871 306 241	1 068 299 715	15 138 469 683	-
		後 期	医 療			
総初診等	61 785 267 642	2 972 729 730	3 138 859 795	22 503 533 313	33 170 144 804	1 079 239 151
再診等	59 725 667	271 206	1 899 505	15 080 099	42 474 857	970 084
在宅医療	445 647 870	7 290 230	22 042 485	108 939 362	307 375 793	6 840 882
画像診断	85 618 836	24 422	4 986 759	20 743 856	59 863 799	2 185 337
検査	778 569 734	24 195 211	33 645 678	248 720 692	472 008 153	49 144 834
投与	450 490 033	8 035 778	10 002 626	206 703 185	225 748 444	25 180 132
注射	548 909 503	53 730 929	25 178 100	163 543 140	306 457 334	32 882 310
リハビリテーション	830 211 886	27 894 399	34 017 188	304 892 211	463 408 088	60 567 210
精神科専門療法	4 369 839 281	4 656 598	56 752 235	2 501 909 571	1 806 520 877	64 636 487
処置	235 506 850	172 066 350	1 662 525	42 037 765	19 740 210	230 830
手術	1 203 220 093	29 221 973	29 828 680	586 345 752	547 823 688	87 879 254
麻酔	8 379 173 156	708 900	1 006 826 370	921 394 629	6 450 243 257	232 008 536
放射線治療	848 105 799	69 685	98 009 535	99 186 708	650 839 871	12 734 212
入院診療等	127 216 337	-	32 810 354	5 737 930	88 668 053	1 591 030
診断群分類による包括評価等	56 927 892	29 610	9 088 980	6 105 342	41 703 960	2 243 500
	26 213 667 736	2 644 529 151	155 820 590	15 523 217 251	7 890 100 744	500 143 763
	17 152 365 184	-	1 616 344 345	1 738 920 548	13 797 100 291	-
入院時食事療養等(単位:円)						
総一般医療	56 760 360 142	10 401 315 234	2 365 856 419	21 456 074 285	22 537 114 204	1 376 480 324
後期医療	23 066 639 023	6 177 212 827	1 634 334 339	5 046 289 908	10 208 801 949	436 383 562
	33 693 721 119	4 224 102 407	731 522 080	16 409 784 377	12 328 312 255	940 096 762

注: 1) 「総数」には、「入院時食事療養等」を含まない。

第6表 入院外の件数・診療実日数、病院 - 診療所・一般医療 - 後期医療別

(平成30年6月審査分)

	病 院				診療所	
	総数	精神科病院	特定機能病院	療養病床を有する病院 一般病院		
総 数	20 652 823	770 500	1 698 239	4 980 856	13 203 228	62 425 847
一 般 医 療	13 867 725	606 014	1 294 914	2 985 498	8 981 299	46 605 049
後 期 医 療	6 785 098	164 486	403 325	1 995 358	4 221 929	15 820 798
			診 療 実 日 数			
総 数	31 808 681	1 430 461	2 358 298	8 349 780	19 670 142	97 176 801
一 般 医 療	20 546 110	1 121 720	1 786 173	4 628 008	13 010 209	67 711 442
後 期 医 療	11 262 571	308 741	572 125	3 721 772	6 659 933	29 465 359

第7表 入院外の診療行為別点数、病院 - 診療所・一般医療 - 後期医療別

(平成30年6月審査分)

診 療 行 為	病 院				診療所	
	総数	精神科病院	特定機能病院	療養病床を有する病院 一般病院		
		総 数				
総 数	48 211 196 611	1 249 990 824	6 228 522 590	8 836 826 846	31 895 856 351	64 778 106 794
初 診	3 567 124 528	110 795 229	211 841 563	979 823 746	2 264 663 990	13 230 968 476
再 診	1 864 007 331	22 705 128	141 881 888	446 366 616	1 253 053 699	7 805 302 928
学 管 理	3 278 930 748	8 006 087	510 268 665	625 007 169	2 135 648 827	4 502 051 252
在 宅 医 療	9 314 409 994	48 908 098	1 129 803 279	1 523 630 545	6 612 068 072	11 285 391 648
検 査	6 208 962 019	17 169 461	760 372 335	993 767 623	4 437 652 600	2 611 435 570
投 注	6 668 670 250	287 759 830	958 275 134	1 392 863 232	4 029 772 054	10 708 560 840
画 像 診 断	9 250 582 074	78 002 361	2 051 875 792	743 258 960	6 377 444 961	2 621 650 415
リハビリテーション	675 721 346	1 902 479	19 351 707	278 769 490	375 697 670	1 030 864 177
精 神 科 専 門 療 法	1 036 291 675	672 888 822	44 163 210	140 210 823	179 028 820	1 152 060 969
処 置	3 997 178 828	1 548 446	54 439 207	1 438 150 863	2 503 040 312	7 023 567 598
手 術	1 135 305 638	154 128	113 664 193	169 213 538	852 273 779	2 112 792 031
麻 酔	131 500 397	113 770	16 919 925	33 709 901	80 756 801	282 459 191
放 射 線 治 療	574 269 575	-	142 079 458	18 533 678	413 656 439	40 904 462
病 理 診 断	497 832 444	34 800	73 179 634	52 173 913	372 444 097	348 488 399
入 院 料	10 392 984	-	405 552	1 345 176	8 642 256	21 597 072
		一 般 医 療				
総 数	31 744 922 008	973 953 532	4 814 744 225	4 876 102 296	21 080 121 955	42 480 023 701
初 診	2 473 940 895	88 205 395	163 615 258	615 923 364	1 606 196 878	10 194 778 249
再 診	1 196 988 313	18 622 169	107 175 428	248 412 118	822 778 598	5 213 754 220
学 管 理	2 143 090 601	4 808 921	437 177 542	272 484 528	1 428 619 610	1 562 766 117
在 宅 医 療	6 164 345 687	35 342 549	845 783 862	885 823 961	4 397 395 315	7 894 282 304
検 査	3 991 512 017	5 542 066	544 653 191	580 104 922	2 861 211 838	1 850 410 672
投 注	4 261 125 730	226 439 606	738 466 003	728 755 120	2 567 465 001	6 967 683 192
画 像 診 断	6 563 299 941	73 106 473	1 630 536 969	400 505 273	4 459 151 226	1 234 571 213
リハビリテーション	472 064 059	1 582 445	15 410 199	176 473 094	278 598 321	640 360 643
精 神 科 専 門 療 法	790 515 439	519 661 804	38 996 400	90 946 504	140 910 731	969 166 544
処 置	2 106 150 183	487 247	41 123 304	706 529 356	1 358 010 276	4 155 894 184
手 術	726 593 988	60 094	79 963 729	102 210 244	544 359 921	1 326 297 247
麻 酔	82 242 303	70 524	12 391 970	17 164 204	52 615 605	144 649 547
放 射 線 治 療	398 413 276	-	103 503 632	12 254 900	282 654 744	29 704 866
病 理 診 断	368 520 416	22 230	55 694 432	37 752 863	275 050 891	284 781 453
入 院 料	6 103 272	-	251 328	759 696	5 092 248	10 641 456
		後 期 医 療				
総 数	16 466 274 603	276 037 292	1 413 778 365	3 960 724 550	10 815 734 396	22 298 083 093
初 診	1 093 183 633	22 589 834	48 226 305	363 900 382	658 467 112	3 036 190 227
再 診	667 019 018	4 082 959	34 706 460	197 954 498	430 275 101	2 591 548 708
学 管 理	1 135 840 147	3 197 166	73 091 123	352 522 641	707 029 217	2 939 285 135
在 宅 医 療	3 150 064 307	13 565 549	284 019 417	637 806 584	2 214 672 757	3 391 109 344
検 査	2 217 450 002	11 627 395	215 719 144	413 662 701	1 576 440 762	761 024 898
投 注	2 407 544 520	61 320 224	219 809 131	664 108 112	1 462 307 053	3 740 877 648
画 像 診 断	2 687 282 133	4 895 888	421 338 823	342 753 687	1 918 293 735	1 387 079 202
リハビリテーション	203 657 287	320 034	3 941 508	102 296 396	97 099 349	390 233 534
精 神 科 専 門 療 法	245 776 236	153 227 018	5 166 810	49 264 319	38 118 089	182 894 425
処 置	1 891 028 645	1 061 199	13 315 903	731 621 507	1 145 030 036	2 867 673 414
手 術	408 711 650	94 034	33 700 464	67 003 294	307 913 858	786 494 784
麻 酔	49 258 094	43 246	4 527 955	16 545 697	28 141 196	137 809 644
放 射 線 治 療	175 856 299	-	38 575 826	6 278 778	131 001 695	11 199 596
病 理 診 断	129 312 028	12 570	17 485 202	14 421 050	97 393 206	63 706 946
入 院 料	4 289 712	-	154 224	585 480	3 550 008	10 955 616

注：1) 「入院料等」は、短期滞留手術等基本料1である。

第8表 入院の診療行為別1件当たり点数・1日当たり点数の年次推移

(各年6月審査分)

診療行為	1件当たり点数					1日当たり点数				
	平成26年 (2014)	27 ('15)	28 ('16)	29 ('17)	30 ('18)	平成26年 (2014)	27 ('15)	28 ('16)	29 ('17)	30 ('18)
総数 ¹⁾	49 808.0	50 237.8	50 965.6	51 989.7	53 074.3	3 183.3	3 190.6	3 276.8	3 398.6	3 490.4
初診・再診	49.0	49.9	58.5	58.9	58.8	3.1	3.2	3.8	3.9	3.9
医学管理等	364.4	352.8	382.3	398.2	422.1	23.3	22.4	24.6	26.0	27.8
在宅医療	80.7	81.7	81.2	83.8	82.7	5.2	5.2	5.2	5.5	5.4
検査	772.1	731.2	679.8	680.8	674.3	49.3	46.4	43.7	44.5	44.3
画像診断	407.2	385.2	350.0	354.5	333.3	26.0	24.5	22.5	23.2	21.9
投薬	665.5	649.2	591.0	583.7	547.2	42.5	41.2	38.0	38.2	36.0
注射	1 042.5	1 060.3	890.7	888.2	861.5	66.6	67.3	57.3	58.1	56.7
リハビリテーション	2 617.9	2 585.1	2 715.7	2 833.5	2 958.6	167.3	164.2	174.6	185.2	194.6
精神科専門療法	249.1	237.5	250.7	257.1	279.2	15.9	15.1	16.1	16.8	18.4
処置	981.7	964.2	926.5	930.8	929.9	62.7	61.2	59.6	60.8	61.2
手術	8 112.0	7 848.1	8 327.0	8 949.8	9 458.3	518.4	498.4	535.4	585.1	622.0
麻酔	1 076.2	1 016.7	1 071.9	1 150.0	1 184.3	68.8	64.6	68.9	75.2	77.9
放射線治療	164.2	155.0	152.0	151.4	183.0	10.5	9.8	9.8	9.9	12.0
病理診断	78.8	73.9	75.2	78.0	85.1	5.0	4.7	4.8	5.1	5.6
入院料等	18 569.2	19 150.9	18 706.3	18 925.3	18 602.1	1 186.8	1 216.3	1 202.7	1 237.2	1 223.3
診断群分類による包括評価等	14 576.6	14 888.3	15 703.1	15 657.6	16 414.0	931.6	945.5	1 009.6	1 023.6	1 079.4
入院時食事療養等 (単位：円)	26 801	26 931	26 272	25 774	25 643	1 713	1 710	1 689	1 685	1 686

注：1) 「総数」には、「入院時食事療養等」を含まない。

第9表 入院外の診療行為別1件当たり点数・1日当たり点数の年次推移

(各年6月審査分)

診療行為	1件当たり点数					1日当たり点数				
	平成26年 (2014)	27 ('15)	28 ('16)	29 ('17)	30 ('18)	平成26年 (2014)	27 ('15)	28 ('16)	29 ('17)	30 ('18)
総数 ¹⁾	1 325.1	1 309.6	1 319.8	1 341.6	1 359.1	813.8	827.4	844.6	853.7	875.3
初診・再診	210.8	207.0	203.5	204.4	202.3	129.5	130.8	130.2	130.1	130.3
医学管理等	118.4	115.3	115.9	115.4	116.4	72.7	72.8	74.2	73.4	75.0
在宅医療	84.2	87.4	88.0	89.5	93.7	51.7	55.2	56.3	56.9	60.4
検査	236.0	234.2	239.1	242.4	247.7	145.0	148.0	153.0	154.3	159.6
画像診断	101.0	98.8	101.2	103.4	105.9	62.0	62.4	64.7	65.8	68.2
投薬	232.6	226.9	221.5	218.1	209.0	142.9	143.4	141.7	138.8	134.6
注射	110.8	111.2	119.9	130.7	142.5	68.1	70.3	76.7	83.2	91.8
リハビリテーション	17.4	17.5	18.2	19.4	20.5	10.7	11.0	11.7	12.3	13.2
精神科専門療法	25.5	25.1	25.1	25.7	26.3	15.6	15.8	16.1	16.4	17.0
処置	132.4	131.2	129.9	133.7	132.6	81.3	82.9	83.2	85.1	85.4
手術	34.2	34.0	35.8	37.0	39.2	21.0	21.5	22.9	23.6	25.2
麻酔	5.6	5.3	5.1	5.2	5.0	3.4	3.3	3.3	3.3	3.2
放射線治療	5.7	5.6	6.4	6.5	7.4	3.5	3.5	4.1	4.1	4.7
病理診断	9.8	9.4	9.8	9.9	10.2	6.0	5.9	6.3	6.3	6.6

注：1) 「総数」には、「入院料等(短期滞在手術等基本料1)」を含む。

第10表 入院の件数・診療実日数・診療行為別点数、DPC/PDPSに係る明細書 - DPC/PDPSに係る明細書以外

(平成30年6月審査分)

診療実日数	DPC/PDPSに係る明細書 ¹⁾		DPC/PDPSに係る明細書以外	
	件数	診療実日数	件数	診療実日数
総数 ²⁾	64 724 330 845	1 067 471	55 659 578 106	1 200 745
初診・再診	96 437 166	10 629 679	36 963 173	23 860 639
医学管理等	619 484 489		337 905 953	
在宅医療	116 948 224		70 593 898	
検査	457 746 098		1 071 629 376	
画像診断	85 754 971		670 260 719	
投薬	344 654 705		896 443 900	
注射	121 102 614		1 833 071 747	
リハビリテーション	1 915 178 327		4 795 633 433	
精神科専門療法	7 336 740		625 973 052	
処置	426 568 228		1 682 546 716	
手術	17 574 929 185		3 878 472 068	
麻酔	2 242 367 873		443 832 119	
放射線治療	365 693 023		49 277 335	
病理診断	144 952 991		48 024 546	
入院料等	2 974 602 621		39 219 018 609	
診断群分類による包括評価等	37 230 440 823			
入院時食事療養等(単位：円)		16 620 768 623		41 543 272 796

注：1) 「DPC/PDPSに係る明細書」とは、診療報酬明細書(医科入院医療機関別包括評価用)及び同明細書に経括された診療報酬明細書(医科入院)である。

2) 「総数」には、「入院時食事療養等」を含まない。

第11表 傷病分類別1日当たり点数、入院 - 入院外・一般医療 - 後期医療別

(平成30年6月審査分)

傷病分類 ¹⁾	入 院		入 院 外	
	一般医療	後期医療	一般医療	後期医療
総 数	4 049.2	3 099.3	840.3	951.0
I 感染症及び寄生虫症	3 994.9	3 239.5	746.2	991.3
II 新生物<腫瘍>	6 580.7	4 780.4	2 602.3	2 491.7
(再掲) 結腸の悪性新生物<腫瘍>	6 749.3	4 936.2	2 689.0	1 976.7
(再掲) 直腸S状結腸移行部及び直腸の悪性新生物<腫瘍>	6 955.7	5 305.5	4 079.7	2 461.0
(再掲) 肝及び肝内胆管の悪性新生物<腫瘍>	5 987.6	4 928.6	2 505.7	2 177.7
(再掲) 気管、気管支及び肺の悪性新生物<腫瘍>	6 130.4	4 668.3	5 312.3	3 654.1
(再掲) 乳房の悪性新生物<腫瘍>	7 195.5	4 881.2	3 102.3	2 339.5
III 血液及び造血器の疾患並びに免疫機構の障害	4 418.6	3 743.6	1 992.6	1 687.8
IV 内分泌、栄養及び代謝疾患	3 371.1	2 429.6	1 125.3	1 054.4
(再掲) 糖尿病	3 246.8	2 287.1	1 345.0	1 229.2
V 精神及び行動の障害	1 464.3	1 419.8	704.4	810.8
(再掲) 統合失調症、統合失調症型障害及び妄想性障害	1 358.6	1 297.5	886.0	833.5
(再掲) 気分〔感情〕障害(躁うつ病を含む)	1 728.1	1 507.9	633.7	716.5
VI 神経系の疾患	2 860.1	1 951.2	939.5	899.4
VII 眼及び付属器の疾患	6 717.1	5 578.4	723.8	996.7
(再掲) 白内障	7 627.3	7 058.6	1 152.6	1 093.7
VIII 耳及び乳様突起の疾患	4 953.7	3 454.4	550.0	582.2
IX 循環器系の疾患	6 539.0	3 737.0	945.7	932.2
(再掲) 高血圧性疾患	2 589.5	1 967.3	788.2	811.2
(再掲) 虚血性心疾患	13 107.9	8 511.2	1 371.3	1 204.1
(再掲) 脳梗塞	3 954.3	2 957.8	1 124.1	973.4
X 呼吸器系の疾患	4 271.6	2 917.4	561.3	929.9
(再掲) 肺炎	3 938.4	2 923.9	1 071.1	1 334.9
(再掲) 急性気管支炎及び急性細気管支炎	4 495.2	2 411.8	515.5	759.0
(再掲) 喘息	4 167.5	2 392.4	611.2	918.6
XI 消化器系の疾患	4 805.0	3 695.9	1 004.5	899.1
XII 皮膚及び皮下組織の疾患	3 098.6	2 351.5	510.7	654.1
(再掲) 皮膚炎及び湿疹	2 693.7	2 205.7	473.3	603.7
XIII 筋骨格系及び結合組織の疾患	5 357.5	3 504.8	580.9	525.3
XIV 腎尿路生殖器系の疾患	4 492.6	3 082.5	1 469.2	1 921.7
(再掲) 腎不全	3 954.4	3 188.7	3 005.7	2 816.6
XV 妊娠、分娩及び産じょく ²⁾	3 937.5	7 929.0	582.4	2 739.8
XIX 損傷、中毒及びその他の外因の影響	4 554.3	3 443.7	659.0	791.6
(再掲) 骨折	4 537.4	3 401.9	700.6	806.8
その他の傷病 ³⁾	4 038.4	2 184.7	823.4	861.3

注：1) 傷病分類は、「疾病、傷害及び死因の統計分類(ICD-10(2013年版))」を準用した。

2) 「XV 妊娠、分娩及び産じょく」には、「妊娠、分娩及び産じょくの合併症の続発・後遺症」や「合併する母体の感染症及び寄生虫症」などが含まれる。

3) 「その他の傷病」は、「XVI 周産期に発生した病態」「XVII 先天奇形、変形及び染色体異常」「XVIII 症状、徴候及び異常臨床所見・異常検査所見で他に分類されないもの」「XX 傷病及び死亡の外因」「XXI 健康状態に影響を及ぼす要因及び保健サービスの利用」「XXII 特殊目的用コード」及び「不詳」である。

(歯科診療)

第12表 歯科の件数・診療実日数、一般医療 - 後期医療・年齢階級別

(平成30年6月審査分)

	総 数	一 般 医 療	後 期 医 療	年 齢 階 級				
				0~14歳	15~39歳	40~64歳	65~74歳	75歳以上
件 数	18 002 119	14 640 402	3 361 717	2 071 175	3 096 091	6 150 518	3 375 918	3 308 417
診 療 実 日 数	32 117 088	25 535 215	6 581 873	2 773 667	5 363 168	11 146 140	6 361 444	6 472 669

第13表 歯科の診療行為別点数、一般医療 - 後期医療・年齢階級別

(平成30年6月審査分)

診 療 行 為	総 数	一 般 医 療	後 期 医 療	年 齢 階 級				
				0~14歳	15~39歳	40~64歳	65~74歳	75歳以上
総 数 ¹⁾	22 479 245 096	17 651 447 575	4 827 797 521	1 843 170 811	3 789 935 573	7 695 612 731	4 413 361 103	4 737 164 878
初 再 診	2 834 100 498	2 367 290 699	466 809 799	390 243 001	525 119 783	953 903 987	506 218 400	458 615 327
医 学 管 理 等	2 507 847 923	2 086 837 319	421 010 604	333 139 210	427 819 106	855 102 517	477 322 740	414 464 350
在 宅 医 療	687 296 423	102 741 877	584 554 546	1 501 388	10 914 038	43 331 274	67 210 677	564 339 046
検 査	1 479 326 463	1 262 604 308	216 722 155	89 806 515	318 272 072	583 085 565	275 099 811	213 062 500
画 像 診 断	954 293 799	833 785 800	120 507 999	65 061 957	267 355 926	356 553 874	146 840 772	118 481 270
投 薬	270 928 220	217 997 631	52 930 589	11 614 029	55 059 513	98 209 982	54 008 707	52 035 989
注 射	26 004 297	17 759 018	8 245 279	155 239	2 661 945	8 077 098	7 088 236	8 021 779
リハビリテーション	323 070 871	152 209 360	170 861 511	1 389 206	1 938 468	49 717 650	101 437 040	168 588 507
処 置	4 485 989 728	3 769 382 928	716 606 800	426 217 552	822 805 078	1 692 981 588	840 357 961	703 627 549
手 術	620 953 004	510 186 893	110 766 111	42 962 007	152 222 196	201 317 196	115 594 015	108 857 590
麻 酔	73 367 698	66 622 086	6 745 612	8 636 718	27 125 491	23 055 097	7 934 383	6 616 009
放 射 線 治 療	3 951 862	2 214 528	1 737 334	-	99 438	960 200	1 287 180	1 605 044
歯冠修復及び欠損補綴	7 980 170 298	6 084 614 390	1 895 555 908	456 101 367	1 105 119 187	2 775 176 251	1 778 374 622	1 865 398 871
歯 科 矯 正	40 574 793	40 539 542	35 251	7 338 201	29 974 424	3 175 752	51 719	34 697
病 理 診 断	17 635 682	13 328 871	4 306 811	506 090	2 596 835	6 539 518	3 761 218	4 232 021
入 院 料 等	173 648 181	123 247 310	50 400 871	8 493 665	40 822 196	44 387 338	30 760 910	49 184 072
入院時食事療養等 (単位：円)	96 125 718	62 460 086	33 665 632	2 631 916	17 662 757	24 065 850	18 865 255	32 899 940

注：1) 「総数」には、「入院時食事療養等」を含まない。

第14表 歯科の診療行為別1件当たり点数・1日当たり点数の年次推移

(各年6月審査分)

診 療 行 為	1 件 当 たり 点 数					1 日 当 たり 点 数				
	平成26年 (2014)	27 ('15)	28 ('16)	29 ('17)	30 ('18)	平成26年 (2014)	27 ('15)	28 ('16)	29 ('17)	30 ('18)
総 数	1 253.2	1 228.0	1 237.9	1 244.8	1 248.7	653.7	667.1	680.0	684.8	699.9
初 再 診	164.4	159.3	159.1	160.2	157.4	85.7	86.5	87.4	88.1	88.2
医 学 管 理 等	127.1	130.0	129.1	133.8	139.3	66.3	70.6	70.9	73.6	78.1
在 宅 医 療	29.6	32.1	34.0	35.8	38.2	15.4	17.4	18.7	19.7	21.4
検 査	80.7	80.8	82.1	83.3	82.2	42.1	43.9	45.1	45.8	46.1
画 像 診 断	49.2	50.0	51.0	52.4	53.0	25.7	27.2	28.0	28.8	29.7
投 薬	17.1	17.1	16.3	16.1	15.0	8.9	9.3	8.9	8.8	8.4
注 射	0.2	1.1	1.1	1.2	1.4	0.1	0.6	0.6	0.7	0.8
リハビリテーション	17.4	17.1	17.2	17.2	17.9	9.1	9.3	9.4	9.5	10.1
処 置	230.6	228.5	236.8	245.2	249.2	120.3	124.1	130.1	134.9	139.7
手 術	36.3	34.2	34.3	34.1	34.5	19.0	18.6	18.8	18.8	19.3
麻 酔	2.8	3.5	3.6	3.9	4.1	1.5	1.9	2.0	2.2	2.3
放 射 線 治 療	0.2	0.2	0.2	0.2	0.2	0.1	0.1	0.1	0.1	0.1
歯冠修復及び欠損補綴	483.2	462.8	461.6	449.4	443.3	252.1	251.4	253.5	247.2	248.5
歯 科 矯 正	2.8	2.0	2.1	2.2	2.3	1.5	1.1	1.1	1.2	1.3
病 理 診 断	0.7	0.8	0.9	0.9	1.0	0.4	0.4	0.5	0.5	0.5
入 院 料 等	8.1	8.4	8.7	9.0	9.6	4.2	4.6	4.8	5.0	5.4

第15表 歯科の診療行為別1件当たり点数・1日当たり点数・
 1件当たり日数、歯科病院 - 歯科診療所別

(平成30年6月審査分)

診療行為	総数 ¹⁾		
	総数	歯科病院 ²⁾	歯科診療所
	1 件 当 た り 点 数		
総数	1 248.7	1 474.3	1 238.5
初診	157.4	187.5	156.1
再診	139.3	147.5	138.9
理学療法	38.2	13.3	39.2
在宅医療	82.2	79.8	82.3
検査	53.0	150.0	48.6
画像診断	15.0	30.5	14.4
注射	1.4	33.0	0.0
リハビリテーション	17.9	22.3	17.7
処置	249.2	104.0	255.8
手術	34.5	193.6	27.3
麻酔	4.1	62.4	1.4
放射線治療	0.2	5.1	-
冠修復及び欠損補綴	443.3	183.4	455.4
歯科矯正	2.3	18.1	1.5
病入	1.0	21.3	0.1
入院	9.6	222.6	0.0
	1 日 当 た り 点 数		
総数	699.9	863.3	692.8
初診	88.2	109.8	87.3
再診	78.1	86.4	77.7
理学療法	21.4	7.8	21.9
在宅医療	46.1	46.7	46.0
検査	29.7	87.8	27.2
画像診断	8.4	17.9	8.0
注射	0.8	19.3	0.0
リハビリテーション	10.1	13.0	9.9
処置	139.7	60.9	143.1
手術	19.3	113.3	15.2
麻酔	2.3	36.5	0.8
放射線治療	0.1	3.0	-
冠修復及び欠損補綴	248.5	107.4	254.8
歯科矯正	1.3	10.6	0.8
病入	0.5	12.5	0.0
入院	5.4	130.3	0.0
	1 件 当 た り 日 数		
総数	1.78	1.71	1.79

注：1) 「総数」には、データ上で「歯科病院」「歯科診療所」別を取得できなかったものを含む。

2) 「歯科病院」とは、「病院併設歯科」「歯科単科病院」をいう。

第16表 歯科の傷病分類別1日当たり点数、一般医療 - 後期医療別

(平成30年6月審査分)

傷病分類 ¹⁾	一般医療	後期医療
総数	691.3	733.5
う蝕	669.3	784.9
感染を伴わない歯牙慢性硬組織疾患	444.3	549.6
歯髄炎等	617.1	733.6
根尖性歯周炎(歯根膜炎)等	543.9	637.7
歯肉炎	702.6	645.7
歯周炎等	693.7	719.3
歯冠周囲炎	602.7	655.7
顎、口腔の炎症及び膿瘍	938.3	1 067.6
顎、口腔の先天奇形及び発育障害	965.1	849.7
顎機能異常	666.0	693.0
顎、口腔の嚢胞	1 743.0	1 410.8
顎骨疾患等	1 022.7	754.6
口腔粘膜疾患	805.0	620.7
新生物<腫瘍>	1 729.1	1 790.3
口腔、顔面外傷及び癒合障害等	737.2	1 070.6
補綴関係(歯の補綴)	912.8	868.3
その他の傷病 ²⁾	795.3	713.1

注：1) 傷病分類は、「疾病、傷害及び死因の統計分類」(ICD-10(2013年版))を準用した。

2) 「その他の傷病」には「不詳」を含む。

(薬局調剤)

第17表 薬局調剤の件数・受付回数、一般医療 - 後期医療・年齢階級別

(平成30年6月審査分)

	総数	一般医療	後期医療	年齢階級				
				0~14歳	15~39歳	40~64歳	65~74歳	75歳以上
件数	54 197 752	38 512 777	15 684 975	6 744 184	6 862 579	14 292 397	10 855 779	15 442 813
受付回数	67 103 841	46 599 075	20 504 766	8 960 323	8 063 517	16 924 704	13 038 881	20 116 416

第18表 薬局調剤の調剤行為別点数、一般医療 - 後期医療・年齢階級別

(平成30年6月審査分)

	総数	一般医療	後期医療	年齢階級				
				0~14歳	15~39歳	40~64歳	65~74歳	75歳以上
総数	57 524 038 955	35 817 683 065	21 706 355 890	3 530 874 731	5 116 704 396	14 898 643 784	12 877 335 615	21 100 480 429
調剤技術料	11 910 528 837	7 577 239 690	4 333 289 147	1 257 477 971	1 178 577 534	2 870 417 990	2 359 817 923	4 244 237 419
薬学管理料	3 216 024 232	2 302 501 115	913 523 117	476 144 694	404 811 130	820 817 227	617 711 839	896 539 342
薬剤料	42 284 758 363	25 865 254 666	16 419 503 697	1 795 349 183	3 526 741 500	11 171 850 450	9 867 591 882	15 923 225 348
特定保険医療材料料	103 253 039	70 374 020	32 879 019	1 902 996	6 503 440	34 768 651	30 453 428	29 624 524

注:「総数」には「補正点数」を含む。

第19表 薬局調剤の調剤行為別1件当たり点数・受付1回当たり点数・1件当たり受付回数の年次推移

(各年6月審査分)

調剤行為	平成26年 (2014)	27 ('15)	28 ('16)	29 ('17)	30 ('18)
1 件 当 た り 点 数					
総数	1 094.6	1 120.7	1 086.9	1 109.4	1 061.4
調剤技術料	226.2	227.9	215.9	225.5	219.8
薬学管理料	49.6	48.4	54.8	55.4	59.3
薬剤料	816.9	842.5	814.1	826.5	780.2
特定保険医療材料料	1.9	1.9	1.8	1.8	1.9
受 付 1 回 当 た り 点 数					
総数	855.4	894.8	876.7	887.9	857.2
調剤技術料	176.7	182.0	174.2	180.5	177.5
薬学管理料	38.8	38.6	44.2	44.3	47.9
薬剤料	638.3	672.6	656.7	661.5	630.1
特定保険医療材料料	1.4	1.5	1.5	1.5	1.5
1 件 当 た り 受 付 回 数					
	1.28	1.25	1.24	1.25	1.24

(薬剤の使用状況)

第20表 院内処方 - 院外処方別件数、一般医療 - 後期医療・年齢階級、薬剤点数階級別

(平成30年6月審査分)

	総数	500点未満						500~1000	1000~1500	1500~2000	2000点以上
		総数	100点未満	100~200点未満	200~300	300~400	400~500				
院内処方(入院外・投薬)¹⁾											
総数	15 697 437	11 009 573	4 660 350	2 648 492	1 636 087	1 184 609	880 035	2 479 255	991 683	473 628	743 298
一般医療	11 181 146	8 470 138	3 852 604	2 048 868	1 175 556	816 777	576 333	1 508 994	544 518	249 311	408 185
後期医療	4 516 291	2 539 435	807 746	599 624	460 531	367 832	303 702	970 261	447 165	224 317	335 113
0 ~ 14 歳	1 353 778	1 274 342	880 024	220 677	93 578	50 711	29 352	53 455	14 152	4 119	7 710
15 ~ 39 歳	2 183 789	1 870 093	1 047 080	431 602	197 581	120 773	73 057	184 556	55 186	26 801	47 153
40 ~ 64 歳	4 291 634	3 121 993	1 202 634	824 124	492 764	353 077	249 394	644 537	234 594	107 834	182 676
65 ~ 74 歳	3 415 067	2 230 105	732 059	578 273	396 213	295 960	227 600	637 763	247 381	114 884	184 934
75歳以上	4 453 169	2 513 040	798 553	593 816	455 951	364 088	300 632	958 944	440 370	219 990	320 825
院外処方(薬局調剤)²⁾											
総数	54 189 693	34 117 727	13 602 472	8 115 237	5 301 933	3 985 112	3 112 973	9 338 503	4 342 536	2 304 837	4 086 090
一般医療	38 511 079	26 837 386	11 431 935	6 455 102	3 958 513	2 853 787	2 138 049	5 878 442	2 429 811	1 202 517	2 162 923
後期医療	15 678 614	7 280 341	2 170 537	1 660 135	1 343 420	1 131 325	974 924	3 460 061	1 912 725	1 102 320	1 923 167
0 ~ 14 歳	6 744 134	6 029 440	3 624 949	1 198 078	612 740	356 489	237 184	468 659	129 063	41 344	75 628
15 ~ 39 歳	6 862 401	5 444 569	2 584 413	1 330 946	718 117	482 631	328 462	792 174	263 809	118 607	243 242
40 ~ 64 歳	14 291 736	9 289 657	3 316 419	2 401 951	1 534 995	1 157 598	879 694	2 473 647	1 051 588	525 254	951 590
65 ~ 74 歳	10 854 821	6 155 626	1 931 859	1 542 190	1 107 461	869 951	704 165	2 188 042	1 014 425	537 447	959 281
75歳以上	15 436 601	7 198 435	2 145 832	1 642 072	1 328 620	1 118 443	963 468	3 415 981	1 883 651	1 082 185	1 856 349

注：1) 「院内処方(入院外・投薬)」は、診療報酬明細書(医科入院外)のうち診療行為「投薬」に薬剤の出現する明細書(「処方箋料」を算定している明細書及び「投薬」「注射」を包括した診療行為が出現する明細書は除く。)を集計の対象としている。
 また、診療行為「投薬」における薬剤の合計点数を薬剤点数階級で区分している。
 2) 「院外処方(薬局調剤)」は、調剤報酬明細書のうち薬剤の出現する明細書を集計の対象としている。

第21表 院内処方 - 院外処方別件数、一般医療 - 後期医療・年齢階級、薬剤種類数階級別・1件当たり薬剤種類数

(平成30年6月審査分)

	総数	1種類	2種類	3種類	4種類	5種類	6種類	7種類	8種類	9種類	10種類以上	1件当たり薬剤種類数
院内処方(入院外・投薬)¹⁾												
総数	15 697 437	3 870 864	3 470 328	2 612 236	1 829 346	1 250 478	854 667	578 619	395 228	270 576	565 095	3.43
一般医療	11 181 146	3 023 164	2 617 911	1 937 074	1 316 723	846 806	533 875	330 372	206 470	130 744	238 007	3.11
後期医療	4 516 291	847 700	852 417	675 162	512 623	403 672	320 792	248 247	188 758	139 832	327 088	4.22
0 ~ 14 歳	1 353 778	410 839	329 556	227 270	157 462	100 578	57 956	31 768	17 218	9 435	11 696	2.82
15 ~ 39 歳	2 183 789	652 147	517 065	382 656	260 731	159 315	90 287	50 762	28 991	16 719	25 116	2.86
40 ~ 64 歳	4 291 634	1 155 674	1 005 776	749 116	501 021	317 803	201 739	126 193	80 597	51 972	101 743	3.13
65 ~ 74 歳	3 415 067	814 292	774 471	585 206	403 013	273 871	188 304	125 701	83 066	55 700	111 443	3.40
75歳以上	4 453 169	837 912	843 460	667 988	507 119	398 911	316 381	244 195	185 356	136 750	315 097	4.19
院外処方(薬局調剤)²⁾												
総数	54 189 693	11 355 088	11 157 747	8 986 175	6 709 513	4 830 683	3 390 940	2 350 898	1 644 565	1 152 224	2 611 860	3.76
一般医療	38 511 079	8 683 813	8 447 421	6 797 141	4 993 986	3 430 489	2 232 769	1 407 579	891 156	565 003	1 061 722	3.41
後期医療	15 678 614	2 671 275	2 710 326	2 189 034	1 715 527	1 400 194	1 158 171	943 319	753 409	587 221	1 550 138	4.62
0 ~ 14 歳	6 744 134	1 340 853	1 380 717	1 210 775	983 952	717 253	457 927	274 925	160 075	91 900	125 757	3.48
15 ~ 39 歳	6 862 401	1 532 885	1 531 560	1 279 061	975 824	646 212	384 324	215 452	121 454	69 113	106 516	3.24
40 ~ 64 歳	14 291 736	3 427 243	3 214 869	2 515 102	1 767 155	1 175 682	764 808	487 753	314 823	204 647	419 654	3.35
65 ~ 74 歳	10 854 821	2 413 321	2 349 476	1 816 759	1 288 120	910 468	643 622	446 140	309 961	212 459	464 495	3.62
75歳以上	15 436 601	2 640 786	2 681 125	2 164 478	1 694 462	1 381 068	1 140 259	926 628	738 252	574 105	1 495 438	4.59

注：1) 「院内処方(入院外・投薬)」は、診療報酬明細書(医科入院外)のうち診療行為「投薬」に薬剤の出現する明細書(「処方箋料」を算定している明細書及び「投薬」「注射」を包括した診療行為が出現する明細書は除く。)を集計の対象としている。
 また、診療行為「投薬」における薬剤の種類数階級で区分している。
 2) 「院外処方(薬局調剤)」は、調剤報酬明細書のうち薬剤の出現する明細書を集計の対象としている。

第22表 薬効分類別薬剤点数、入院 - 院内処方 - 院外処方別

(平成30年6月審査分)

薬効分類	総数			後発医薬品(再掲)		
	入院 ¹⁾	院内処方 ¹⁾ (入院外)	院外処方 ²⁾ (薬局調剤)	入院 ¹⁾	院内処方 ¹⁾ (入院外)	院外処方 ²⁾ (薬局調剤)
総数	2 575 672 195	15 370 639 824	42 249 616 818	279 833 861	1 801 477 122	7 644 639 343
中枢神経系用薬	413 007 879	1 246 041 114	6 242 782 830	40 098 834	134 168 464	719 782 608
末梢神経系用薬	21 272 356	119 794 809	92 578 789	1 581 914	8 867 551	20 773 814
感覚器用薬	38 564 358	757 179 083	1 670 869 588	9 270 592	93 584 397	226 124 257
循環器用薬	122 740 473	1 822 487 439	6 835 018 446	22 029 714	502 091 619	2 227 137 235
呼吸器用薬	20 162 145	311 278 927	1 452 783 474	3 584 361	32 217 475	200 526 691
消化器用薬	119 347 817	884 404 665	3 063 138 076	28 670 138	230 418 098	1 019 051 958
ホルモン剤(抗ホルモン剤を含む)	48 403 856	1 119 068 366	1 769 058 815	2 966 469	85 677 126	108 440 753
泌尿生殖器及び肛門用薬	20 367 130	273 515 240	1 091 399 077	3 153 869	25 751 232	105 771 443
外用薬	19 065 560	423 618 489	1 424 824 302	2 845 932	69 001 230	308 786 597
歯科口腔用薬	64 496	39 073	1 765 292	58	-	1 213
その他の個々の器官系用医薬品	493 766	2 744 377	7 138 113	838	77 975	150 887
ビタミン剤	15 831 472	210 557 136	761 341 510	3 804 335	50 802 282	201 139 675
滋養強壮薬	126 515 713	60 536 746	393 933 496	8 752 951	9 089 370	31 398 970
血液・体液用薬	190 164 967	675 081 898	3 040 529 004	49 289 944	122 245 609	687 367 043
人工透析用薬	5 652 950	41 614 976	31 793 698	758 953	2 164 947	1 075 044
その他の代謝性医薬品	200 686 039	2 152 768 018	6 000 300 714	11 178 496	121 982 790	617 763 311
細胞賦活用薬	43 719	63 779	213 081	-	-	-
腫瘍用薬	468 229 360	2 666 446 294	2 713 827 889	12 002 923	87 789 791	257 541 579
放射線医薬品	13 462 992	136 124 655	-	610 957	4 948 480	-
アレルギ用薬	7 615 940	331 437 021	1 571 938 900	2 222 380	106 561 229	572 956 162
その他の組織細胞機能用医薬品	10 684 764	-	-	-	-	-
生薬	25 991	2 239 568	15 975 443	-	-	-
漢方製剤	13 315 271	183 195 408	893 088 805	-	-	-
その他の生薬及び漢方処方に基づく医薬品	23 693	5 383 145	26 907 036	-	-	-
抗生物質製剤	251 310 551	132 693 181	497 813 953	62 668 945	27 494 978	165 141 095
化学療法剤	89 616 524	840 147 578	2 092 638 146	5 619 302	44 506 309	162 798 714
生物学的製剤	288 236 992	631 868 910	393 531 912	-	-	-
寄生物動物用薬	1 284 000	1 389 921	2 626 208	-	-	-
調剤用薬	1 637 863	2 768 060	13 697 910	366	449	2 512
診断用薬(体外診断用医薬品を除く)	27 899 053	265 329 850	1 349 475	4 527 489	36 286 600	5 304
公衆衛生用薬	131	1 149	983	25	87	7
体外診断用医薬品	-	-	3	-	-	-
その他の治療を主目的としない医薬品	8 374 608	40 852 132	24 431 272	122 469	3 099 669	26 939
アルカロイド系麻薬(天然麻薬)	10 688 548	16 036 034	67 483 436	822 070	2 348 888	9 524 981
非アルカロイド系麻薬	20 881 219	13 933 733	54 837 147	3 249 536	300 477	1 350 550

注: 1) 「入院」及び「院内処方(入院外)」は、診療報酬明細書(医科)のうち薬剤の出現する明細書(「処方箋料」を算定している明細書、「投薬」「注射」を包括した診療行為が出現する明細書及びDPC/PDPSに係る明細書は除く。)を集計の対象としている。
 2) 「院外処方(薬局調剤)」は、調剤報酬明細書のうち薬剤の出現する明細書を集計の対象としている。

第23表 薬効分類別薬剤点数の構成割合、入院 - 院内処方 - 院外処方別

(単位：%)

(平成30年6月審査分)

薬効分類	総数			後発医薬品(再掲)		
	入院 ¹⁾	院内処方 ¹⁾ (入院外)	院外処方 ²⁾ (薬局調剤)	入院 ¹⁾	院内処方 ¹⁾ (入院外)	院外処方 ²⁾ (薬局調剤)
総数	100.0	100.0	100.0	100.0	100.0	100.0
中枢神経系用薬	16.0	8.1	14.8	14.3	7.4	9.4
末梢神経系用薬	0.8	0.8	0.2	0.6	0.5	0.3
感覚器官用薬	1.5	4.9	4.0	3.3	5.2	3.0
循環器官用薬	4.8	11.9	16.2	7.9	27.9	29.1
呼吸器官用薬	0.8	2.0	3.4	1.3	1.8	2.6
消化器官用薬	4.6	5.8	7.3	10.2	12.8	13.3
ホルモン剤(抗ホルモン剤を含む)	1.9	7.3	4.2	1.1	4.8	1.4
泌尿生殖器官及び肛門用薬	0.8	1.8	2.6	1.1	1.4	1.4
外科皮用薬	0.7	2.8	3.4	1.0	3.8	4.0
歯科口腔用薬	0.0	0.0	0.0	0.0	-	0.0
その他の個々の器官系用医薬品	0.0	0.0	0.0	0.0	0.0	0.0
ビタミン剤	0.6	1.4	1.8	1.4	2.8	2.6
滋養強壯薬	4.9	0.4	0.9	3.1	0.5	0.4
血液・体液用薬	7.4	4.4	7.2	17.6	6.8	9.0
人工透析用薬	0.2	0.3	0.1	0.3	0.1	0.0
その他の代謝性医薬品	7.8	14.0	14.2	4.0	6.8	8.1
細胞賦活用薬	0.0	0.0	0.0	-	-	-
腫瘍用薬	18.2	17.3	6.4	4.3	4.9	3.4
放射線性医薬品	0.5	0.9	-	0.2	0.3	-
アレルギー用薬	0.3	2.2	3.7	0.8	5.9	7.5
その他の組織細胞機能用医薬品	0.4	-	-	-	-	-
生薬	0.0	0.0	0.0	-	-	-
漢方製剤	0.5	1.2	2.1	-	-	-
その他の生薬及び漢方処方に基づく医薬品	0.0	0.0	0.1	-	-	-
抗生物質製剤	9.8	0.9	1.2	22.4	1.5	2.2
化学療法剤	3.5	5.5	5.0	2.0	2.5	2.1
生物学的製剤	11.2	4.1	0.9	-	-	-
寄生動物用薬	0.0	0.0	0.0	-	-	-
調剤用薬	0.1	0.0	0.0	0.0	0.0	0.0
診断用薬(体外診断用医薬品を除く)	1.1	1.7	0.0	1.6	2.0	0.0
公衆衛生用薬	0.0	0.0	0.0	0.0	0.0	0.0
体外診断用医薬品	-	-	0.0	-	-	-
その他の治療を主目的としない医薬品	0.3	0.3	0.1	0.0	0.2	0.0
アルカロイド系麻薬(天然麻薬)	0.4	0.1	0.2	0.3	0.1	0.1
非アルカロイド系麻薬	0.8	0.1	0.1	1.2	0.0	0.0

注：1) 「入院」及び「院内処方(入院外)」は、診療報酬明細書(医科)のうち薬剤の出現する明細書(「処方箋料」を算定している明細書、「投薬」「注射」を包括した診療行為が出現する明細書及びDPC/PDPSに係る明細書は除く。)を集計の対象としている。

2) 「院外処方(薬局調剤)」は、調剤報酬明細書のうち薬剤の出現する明細書を集計の対象としている。

第24表 薬剤点数・後発医薬品の点数・後発医薬品の種類数・後発医薬品のある先発医薬品の種類数、入院 - 院内処方 - 院外処方、一般医療 - 後期医療・病院 - 診療所別

(平成30年6月審査分)

		総数 ³⁾				
		一般医療	後期医療	病院	診療所	
薬剤点数	総数	53 061 269 948	32 541 843 527	20 519 426 423	25 608 737 063	27 255 977 482
	入院 ¹⁾	716 418 114	391 042 633	325 375 482	672 229 752	43 452 919
	院内処方(入院外・投薬) ¹⁾	10 095 235 016	6 304 346 825	3 790 888 192	4 903 644 966	5 161 343 213
	院外処方(薬局調剤) ²⁾	42 249 616 818 ⁴⁾	25 846 454 069	16 403 162 749	20 032 862 345	22 051 181 350
後発医薬品の点数	総数	9 309 561 797	5 640 432 922	3 669 128 874	3 460 828 101	5 805 298 246
	入院 ¹⁾	97 693 152	51 288 040	46 405 111	91 452 477	6 108 041
	院内処方(入院外・投薬) ¹⁾	1 567 229 302	937 827 017	629 402 284	427 779 386	1 133 065 738
	院外処方(薬局調剤) ²⁾	7 644 639 343 ⁴⁾	4 651 317 865	2 993 321 479	2 941 596 238	4 666 124 467
後発医薬品の種類数	総数	122 353 906	78 568 422	43 785 484	30 428 757	90 981 750
	入院 ¹⁾	1 601 642	760 456	841 186	1 447 551	151 266
	院内処方(入院外・投薬) ¹⁾	22 559 395	14 268 159	8 291 236	4 546 439	17 908 240
	院外処方(薬局調剤) ²⁾	98 192 869 ⁴⁾	63 539 807	34 653 062	24 434 767	72 922 244
後発医薬品のある先発医薬品の種類数	総数	53 592 678	33 376 335	20 216 343	12 756 345	40 476 317
	入院 ¹⁾	831 439	405 620	425 819	703 838	126 344
	院内処方(入院外・投薬) ¹⁾	14 807 802	9 537 301	5 270 501	3 044 146	11 689 240
	院外処方(薬局調剤) ²⁾	37 953 437 ⁴⁾	23 433 414	14 520 023	9 008 361	28 660 733

注：1) 「入院」及び「院内処方(入院外・投薬)」は、診療報酬明細書(医科)のうち診療行為「投薬」に薬剤の出現する明細書(「処方箋料」を算定している明細書、「投薬」「注射」を包括した診療行為が出現する明細書及びDPC/PDPSに係る明細書は除く。)を集計の対象としている。
 2) 「院外処方(薬局調剤)」は、調剤報酬明細書のうち薬剤の出現する明細書を集計の対象としている。
 3) 「総数」には、データ上で「病院」「診療所」別を取得できなかったものを含む。
 4) 「総数」には、「歯科単科病院」及び「歯科診療所」を含む。

第25表 医科(入院 - 入院外) - 歯科 - 薬局調剤別薬剤料の比率の年次推移

(単位：%)

(各年6月審査分)

	平成26年 (2014)	27 ('15)	28 ('16)	29 ('17)	30 ('18)
医 科 ¹⁾	入 院				
薬 剤 料	9.3	9.6	9.1	9.2	8.9
投薬・注射	8.4	8.7	8.3	8.4	8.2
投薬	3.0	3.0	2.9	2.9	2.6
注射	5.4	5.7	5.4	5.5	5.5
そ の 他	0.9	0.8	0.8	0.8	0.7
	入 院 外				
薬 剤 料	33.9	34.0	33.6	33.7	32.9
投薬・注射	30.4	30.4	30.1	30.1	29.1
投薬	24.7	24.5	23.8	23.2	21.6
注射	5.7	5.9	6.4	6.9	7.5
そ の 他	3.5	3.6	3.5	3.6	3.8
歯 科 ¹⁾					
薬剤料	0.6	0.8	0.7	0.7	0.7
薬局調剤					
薬剤料	74.6	75.2	74.9	74.5	73.5

注：「薬剤料の比率」とは、総点数(入院時食事療養等(円)÷10を含む。)に占める、「投薬」「注射」及び「その他」(「在宅医療」「検査」「画像診断」「リハビリテーション」「精神科専門療法」「処置」「手術」及び「麻酔」)の薬剤点数の割合である。

1) 医科及び歯科分(診療報酬明細書分)は、「処方箋料」を算定している明細書、「投薬」「注射」を包括した診療行為が出現する明細書及びDPC/PDPSに係る明細書は除外している。

用語の定義

一般医療

0歳から74歳までの者（65歳以上で高齢者の医療の確保に関する法律による後期高齢者医療制度の被保険者を除く。）が、疾病又は負傷に関して、保険医療機関又は保険薬局において受けた療養の給付並びに入院時食事療養費及び入院時生活療養費の支給をいう。

後期医療

高齢者の医療の確保に関する法律による後期高齢者医療制度の被保険者が疾病又は負傷に関して、保険医療機関又は保険薬局において受けた療養の給付並びに入院時食事療養費及び入院時生活療養費の支給をいう。

件数

1か月ごとに提出される明細書1枚を1件としている。外来患者が当月中に入院した場合は、入院外で1件、入院で1件となり、それぞれ1件ずつ計上している。

なお、「診療報酬明細書（医科入院医療機関別包括評価用）」を総括表として、「診療報酬明細書（医科入院医療機関別包括評価用）」又は「診療報酬明細書（医科入院）」が添付されている明細書は、総括表の単位で1件とした。

診療実日数（日数）

入院では当月中の入院日数をいい、入院外では当月中の外来、往診等で医師の診療を受けた日数をいう。

点数

診療報酬点数表、診断群分類点数表及び調剤報酬点数表に定められている点数をいう。

病院

精神科病院

精神病床のみを有する病院をいう。

特定機能病院

高度の医療の提供、高度の医療技術の開発及び評価並びに高度の医療に関する研修を実施する能力を備え、かかる病院として適切な人員配置、構造設備等を有するとして厚生労働大臣の承認を受けた病院をいう。

療養病床を有する病院

主として長期にわたり療養を必要とする患者を入院させる病床を有する病院をいう。

一般病院

上記以外の病院をいう。

DPC/PDPS (Diagnosis Procedure Combination / Per-Diem Payment System)

診断群分類（DPC）に基づく1日当たり定額報酬算定制度をいう。

処方箋料

医療機関で投薬を行わず、保険（調剤）薬局で保険調剤を受けさせるために、患者へ処方箋を交付した場合に算定する点数をいう。

薬局調剤

健康保険法等に基づく療養の給付の一環として、医療機関の保険医が患者に交付した処方箋に基づき、保険薬局において保険薬剤師が行う調剤業務をいう。

受付回数

保険薬局で当月中に処方箋を受け付けた回数をいう。

「投薬」「注射」を包括した診療行為

入院、入院外で次の診療行為をいう。

入院

「特定入院基本料（障害者施設等入院基本料）」、「療養病棟入院基本料」、「障害者施設等入院基本料（医療区分1又は2の患者）」、「有床診療所療養病床入院基本料」、「特殊疾患入院医療管理料」、「回復期リハビリテーション病棟入院料」、「地域包括ケア病棟入院料」、「特殊疾患病棟入院料」、「緩和ケア病棟入院料」、「精神科救急入院料」、「精神科急性期治療病棟入院料」、「精神科救急・合併症入院料」、「精神療養病棟入院料」、「認知症治療病棟入院料」、「特定一般病棟入院料（地域包括ケア入院医療管理が行われた場合）」、「地域移行機能強化病棟入院料」、「短期滞在手術等基本料3」及び「診断群分類による包括評価等」

入院外

「小児科外来診療料」、「小児かかりつけ診療料」、「生活習慣病管理料」、「在宅時医学総合管理料」、「施設入居時等医学総合管理料」及び「在宅がん医療総合診療料」

薬剤種類数

「使用薬剤の薬価（薬価基準）」に記載されている品名単位ごとに数えたものをいう。

薬効分類

「日本標準商品分類（平成2年6月改定）」の「中分類87－医薬品及び関連製品」に準拠している。

後発医薬品

新薬（先発医薬品）の特許が切れた後に、新薬とその有効成分、分量、用法、用量、効能及び効果が同一性を有するものとして承認された医薬品（いわゆるジェネリック医薬品）をいう。

