

「令和元年社会医療診療行為別統計の概況」について

令和 2 年 6 月 2 4 日
厚生労働省政策統括官付参事付
社会統計室

厚生労働統計につきましては、日頃から格別のご理解を賜り、深謝申し上げます。
今般、標記統計の概況が、6月24日（水）に公表となりましたので、送付いたします。

（照会先）

厚生労働省政策統括官付参事官付

社会統計室 社会医療統計第一係

電話：03-5253-1111

（内線7559）

ダイヤル：03-3595-2918



令和2年6月24日

【照会先】

政策統括官付参事官付社会統計室

室長 小西 香奈江

室長補佐 平戸 貴夫

統計全般 社会医療統計第一係(内線 7559)

医科担当 社会医療統計第四係(内線 7563)

歯科担当 社会医療統計第五係(内線 7564)

薬剤・調剤担当 社会医療統計第三係(内線 7561)

(代表電話) 03-5253-1111

(直通電話) 03-3595-2918

令和元年（2019）社会医療診療行為別統計の概況

	目次	頁
統計の概要	1
結果の概要		
Ⅰ 診療行為・調剤行為の状況		
〔医科診療〕		
1 診療行為の状況	3
2 一般医療 - 後期医療・年齢階級別にみた診療行為の状況	5
3 病院 - 診療所別にみた診療行為の状況	7
4 DPC/PDPSに係る明細書 - DPC/PDPSに係る明細書以外別にみた診療行為の状況	9
〔院外処方〕		
5 院外処方率	10
〔歯科診療〕		
6 診療行為の状況	11
7 一般医療 - 後期医療・年齢階級別にみた診療行為の状況	12
〔薬局調剤〕		
8 調剤行為の状況	13
9 一般医療 - 後期医療・年齢階級別にみた調剤行為の状況	14
Ⅱ 薬剤の使用状況		
〔医科診療及び薬局調剤〕		
1 薬剤点数の状況	15
2 薬剤種類数の状況	16
3 薬効分類別にみた薬剤の使用状況	17
4 後発医薬品の使用状況	18
5 薬剤料の比率	19
統計表	20
用語の定義	33

令和元年社会医療診療行為別統計の結果は、厚生労働省のホームページにも掲載しています。
ホームページアドレス（<https://www.mhlw.go.jp/toukei/list/26-19.html>）

統計の概要

1 統計の目的

この統計は、医療保険制度における医療の給付の受給者に係る診療行為の内容、傷病の状況、調剤行為の内容、薬剤の使用状況等を明らかにし、医療保険行政に必要な基礎資料を得ることを目的とする。

2 集計対象

全国の保険医療機関及び保険薬局から社会保険診療報酬支払基金支部及び国民健康保険団体連合会に提出され、令和元年6月審査分として審査決定された医療保険制度の診療報酬明細書及び調剤報酬明細書のうち、「レセプト情報・特定健診等情報データベース（以下「NDB」という。）」に蓄積されているもの全てを集計対象とした。

	診療報酬明細書又は調剤報酬明細書（件数）			[参考] 施設数 ²⁾
	総数	一般医療	後期医療	
医科 ¹⁾	85 102 940	60 845 167	24 257 773	89 712
病院	22 621 040	14 644 596	7 976 444	8 284
診療所	62 069 682	45 901 819	16 167 863	80 809
歯科	18 493 143	14 862 000	3 631 143	61 627
保険薬局	54 122 461	38 073 492	16 048 969	56 848

注：1) 「医科」には、データ上で「病院」「診療所」別を取得できなかったものを含む。

2) 「施設数」は、診療報酬明細書又は調剤報酬明細書がNDBに蓄積されていた保険医療機関又は保険薬局の数である。

3 集計事項

診療報酬明細書 …… 年齢、傷病、診療実日数、診療行為別点数・回数及び薬剤の使用状況等
調剤報酬明細書 …… 年齢、処方箋受付回数、調剤行為別点数・回数及び薬剤の使用状況等

4 利用上の注意

(1) 表章記号の規約

計数のない場合	—	表章単位の2分の1未満の場合	0,0.0
統計項目のあり得ない場合	・	減少数(率)の場合	△

(2) 掲載の数値は、四捨五入のため内訳の合計が総数に合わない場合等がある。

(3) 集計は、一次審査分であり、再審査、返戻等は含まない。

(4) 診療報酬明細書及び調剤報酬明細書の集計は、記録された内容に基づき集計した結果である。

(5) 診療行為分類「診断群分類による包括評価等」は、包括評価(DPC/PDPS)の所定点数及び特定入院料に関する加算である。

結果の概要

I 診療行為・調剤行為の状況

〔医科診療〕

1 診療行為の状況

(1) 医科の入院における1件当たり点数は54,226.2点で、前年に比べ1,151.9点、2.2%増加している。

1日当たり点数は3,527.6点で、前年に比べ37.2点、1.1%増加している。診療行為別にみると、「入院料等」1,249.4点(構成割合35.4%)が最も高く、次いで「診断群分類による包括評価等」1,090.3点(同30.9%)、「手術」621.1点(同17.6%)の順となっている。

1件当たり日数は15.37日で、前年に比べ0.17日増加している。(表1、図1)

表1 診療行為別にみた入院の1件当たり点数・1日当たり点数・1件当たり日数

診療行為	1件当たり点数				1日当たり点数			
	令和元年 (2019)	平成30年 (2018)	対前年		令和元年 (2019)	平成30年 (2018)	対前年	
			増減点数	増減率(%)			増減点数	増減率(%)
総数 ¹⁾	54,226.2	53,074.3	1,151.9	2.2	3,527.6	3,490.4	37.2	1.1
初・再診	61.9	58.8	3.0	5.2	4.0	3.9	0.2	4.0
医学管理等	413.4	422.1	△ 8.7	△ 2.1	26.9	27.8	△ 0.9	△ 3.1
在宅医療	81.6	82.7	△ 1.1	△ 1.3	5.3	5.4	△ 0.1	△ 2.4
検査	653.1	674.3	△ 21.2	△ 3.1	42.5	44.3	△ 1.9	△ 4.2
画像診断	325.3	333.3	△ 8.0	△ 2.4	21.2	21.9	△ 0.8	△ 3.5
投薬	562.1	547.2	15.0	2.7	36.6	36.0	0.6	1.6
注射	959.8	861.5	98.2	11.4	62.4	56.7	5.8	10.2
リハビリテーション	2,982.1	2,958.6	23.5	0.8	194.0	194.6	△ 0.6	△ 0.3
精神科専門療法	276.9	279.2	△ 2.3	△ 0.8	18.0	18.4	△ 0.4	△ 1.9
処置	952.3	929.9	22.4	2.4	61.9	61.2	0.8	1.3
手術	9,547.2	9,458.3	89.0	0.9	621.1	622.0	△ 0.9	△ 0.2
麻酔	1,177.9	1,184.3	△ 6.3	△ 0.5	76.6	77.9	△ 1.3	△ 1.6
放射線治療	181.3	183.0	△ 1.7	△ 0.9	11.8	12.0	△ 0.2	△ 2.0
病理診断	85.5	85.1	0.4	0.4	5.6	5.6	△ 0.0	△ 0.6
入院料等	19,205.6	18,602.1	603.5	3.2	1,249.4	1,223.3	26.0	2.1
診断群分類による包括評価等	16,760.2	16,414.0	346.2	2.1	1,090.3	1,079.4	10.9	1.0
(1件当たり日数)	(15.37)	(15.21)	(0.17)					
入院時食事療養等(単位:円)	25,931	25,643	288	1.1	1,687	1,686	1	0.0

注: 1) 「総数」には、「入院時食事療養等」を含まない。

図1 診療行為別にみた入院の1日当たり点数の構成割合

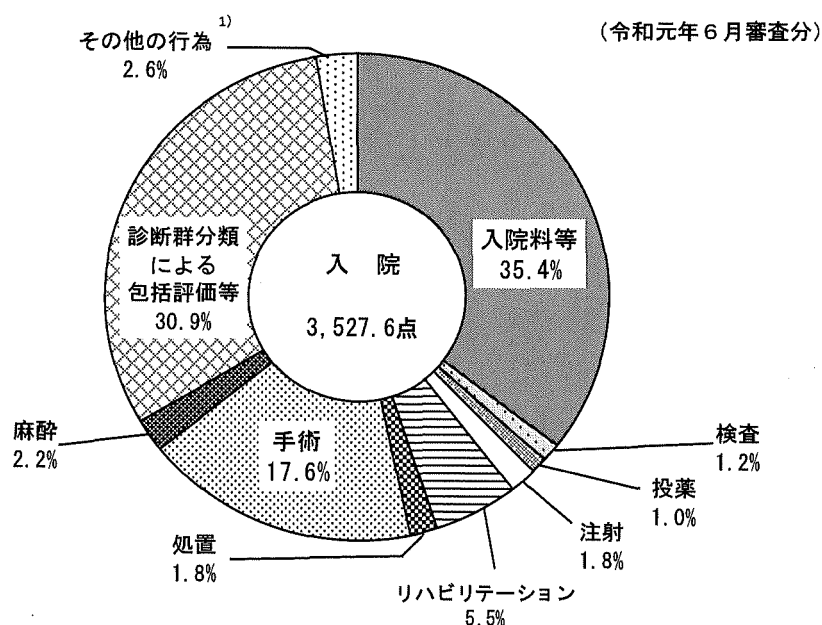

注: 1) 「その他の行為」は、「初・再診」「医学管理等」「在宅医療」「画像診断」「精神科専門療法」「放射線治療」及び「病理診断」である。

- (2) 医科の入院外における1件当たり点数は1,377.1点で、前年に比べ18.0点、1.3%増加している。
 1日当たり点数は914.6点で、前年に比べ39.4点、4.5%増加している。診療行為別にみると、「検査」166.2点(構成割合18.2%)が最も高く、次いで「投薬」134.7点(同14.7%)、「初・再診」132.4点(同14.5%)の順となっている。
 1件当たり日数は1.51日で、前年に比べ0.05日減少している。(表2、図2)

表2 診療行為別にみた入院外の1件当たり点数・1日当たり点数・1件当たり日数

(各年6月審査分)

診療行為	1件当たり点数				1日当たり点数			
	令和元年 (2019)	平成30年 (2018)	対前年		令和元年 (2019)	平成30年 (2018)	対前年	
			増減点数	増減率(%)			増減点数	増減率(%)
総数 ¹⁾	1 377.1	1 359.1	18.0	1.3	914.6	875.3	39.4	4.5
初・再診	199.3	202.3	△ 3.0	△ 1.5	132.4	130.3	2.1	1.6
医学管理等	115.9	116.4	△ 0.5	△ 0.5	77.0	75.0	2.0	2.7
在宅医療	97.7	93.7	4.0	4.2	64.9	60.4	4.5	7.5
検査	250.2	247.7	2.4	1.0	166.2	159.6	6.6	4.1
画像診断	106.0	105.9	0.1	0.1	70.4	68.2	2.2	3.2
投薬	202.8	209.0	△ 6.2	△ 3.0	134.7	134.6	0.1	0.1
注射	158.2	142.5	15.7	11.0	105.1	91.8	13.3	14.5
リハビリテーション	20.1	20.5	△ 0.4	△ 2.1	13.4	13.2	0.1	1.0
精神科専門療法	26.0	26.3	△ 0.3	△ 1.1	17.3	17.0	0.3	2.0
処置	137.6	132.6	5.0	3.8	91.4	85.4	6.0	7.0
手術	40.2	39.2	1.0	2.6	26.7	25.2	1.5	5.8
麻酔	5.0	5.0	△ 0.0	△ 0.6	3.3	3.2	0.1	2.5
放射線治療	7.5	7.4	0.2	2.1	5.0	4.7	0.2	5.3
病理診断	10.2	10.2	0.0	0.4	6.8	6.6	0.2	3.6
(1件当たり日数)	(1.51)	(1.55)	(△ 0.05)					

注：1) 「総数」には、「入院料等(短期滞在手術等基本料1)」を含む。

図2 診療行為別にみた入院外の1日当たり点数の構成割合

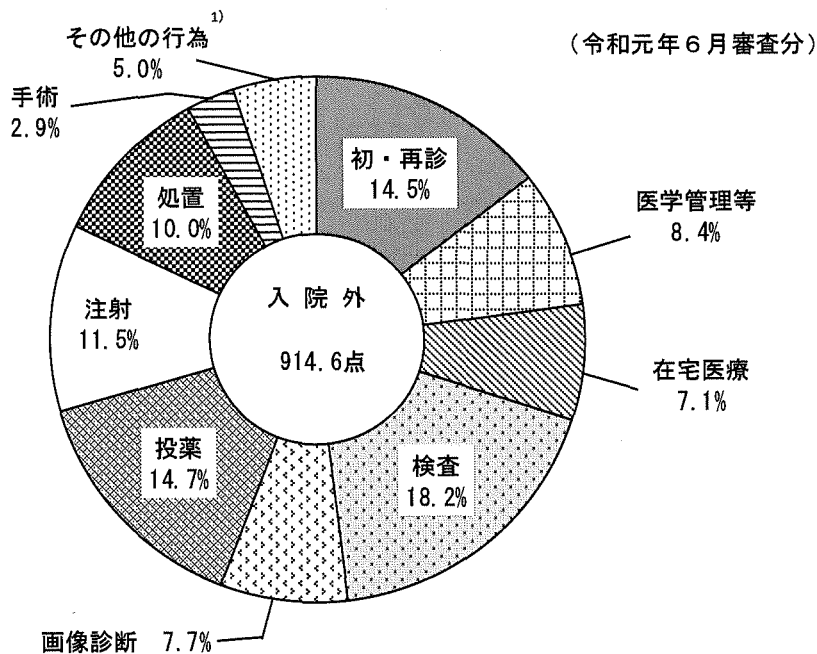

注：1) 「その他の行為」は、「リハビリテーション」「精神科専門療法」「麻酔」「放射線治療」「病理診断」及び「入院料等(短期滞在手術等基本料1)」である。

2 一般医療 - 後期医療・年齢階級別にみた診療行為の状況

(1) 医科の入院における1件当たり点数は、一般医療52,122.0点、後期医療56,215.3点となっている。

1日当たり点数は、一般医療4,105.9点、後期医療3,139.9点で、年齢階級別にみると、「0～14歳」6,149.7点が最も高く、次いで「65～74歳」4,005.2点となっており、「75歳以上」3,170.5点が最も低くなっている。診療行為別の構成割合をみると、後期医療は、一般医療と比べ「入院料等」「リハビリテーション」が高く、「手術」「診断群分類による包括評価等」は低くなっている。

1件当たり日数は、一般医療12.69日、後期医療17.90日となっている。(表3、図3)

表3 一般医療 - 後期医療・年齢階級別にみた入院の診療行為別
 1件当たり点数・1日当たり点数・1件当たり日数

診療行為	一般医療	後期医療	年齢階級				
			0～14歳	15～39歳	40～64歳	65～74歳	75歳以上
			1 件 当 た り 点 数				
総数 ¹⁾	52 122.0	56 215.3	41 514.1	35 799.9	54 978.7	59 558.1	56 168.2
初・再診	67.6	56.4	187.6	73.7	53.9	44.9	57.6
医学管理	441.3	387.1	247.4	360.8	475.2	479.9	389.3
在宅医療	88.6	75.0	167.0	65.3	80.0	91.8	72.9
画像診断	607.2	696.5	252.4	512.8	631.4	713.5	698.7
投薬	244.6	401.6	59.9	152.8	266.8	312.5	405.6
注射	610.2	516.7	196.0	482.9	757.4	651.9	503.6
リハビリテーション	1 113.0	814.9	978.9	864.7	1 133.4	1 202.4	815.9
精神科専門療法	2 044.3	3 868.6	313.5	718.4	2 225.2	2 903.4	3 920.9
処置	343.6	213.8	9.8	272.1	499.3	355.1	191.1
手術	751.9	1 141.6	464.1	545.1	868.2	1 107.0	1 036.9
麻酔	11 619.2	7 588.6	4 211.2	7 673.6	12 550.1	13 706.5	7 643.4
放射線治療	1 637.6	743.4	1 288.0	1 430.1	1 803.0	1 550.8	751.5
病理診断	254.2	112.3	37.9	61.2	291.9	336.4	114.0
入院料等	121.3	51.5	20.8	112.2	143.5	120.0	52.4
診断群分類による包括評価等	14 090.3	24 041.2	6 346.8	10 775.6	16 255.6	16 856.4	23 827.5
	18 086.8	15 506.1	26 732.8	11 698.5	16 943.6	19 125.7	15 686.9
			1 日 当 た り 点 数				
総数 ¹⁾	4 105.9	3 139.9	6 149.7	3 679.9	3 841.5	4 005.2	3 170.5
初・再診	5.3	3.2	27.8	7.6	3.8	3.0	3.3
医学管理	34.8	21.6	36.6	37.1	33.2	32.3	22.0
在宅医療	7.0	4.2	24.7	6.7	5.6	6.2	4.1
画像診断	47.8	38.9	37.4	52.7	44.1	48.0	39.4
投薬	19.3	22.4	8.9	15.7	18.6	21.0	22.9
注射	48.1	28.9	29.0	49.6	52.9	43.8	28.4
リハビリテーション	87.7	45.5	145.0	88.9	79.2	80.9	46.1
精神科専門療法	161.0	216.1	46.4	73.8	155.5	195.2	221.3
処置	27.1	11.9	1.5	28.0	34.9	23.9	10.8
手術	59.2	63.8	68.7	56.0	60.7	74.4	58.5
麻酔	915.3	423.9	623.8	788.8	876.9	921.7	431.5
放射線治療	129.0	41.5	190.8	147.0	126.0	104.3	42.4
病理診断	20.0	6.3	5.6	6.3	20.4	22.6	6.4
入院料等	9.6	2.9	3.1	11.5	10.0	8.1	3.0
診断群分類による包括評価等	1 110.0	1 342.8	940.2	1 107.6	1 135.8	1 133.6	1 345.0
	1 424.8	866.1	3 960.1	1 202.5	1 183.9	1 286.2	885.5
			1 件 当 た り 日 数				
	12.69	17.90	6.75	9.73	14.31	14.87	17.72
入院時食事療養等(単位:円)							
1件当たり金額	21 004	30 590	8 110	14 278	24 393	25 813	30 176
1日当たり金額	1 655	1 709	1 201	1 468	1 704	1 736	1 703

注: 1) 「総数」には、「入院時食事療養等」を含まない。

図3 一般医療 - 後期医療別にみた入院の診療行為別1日当たり点数の構成割合

(令和元年6月審査分)

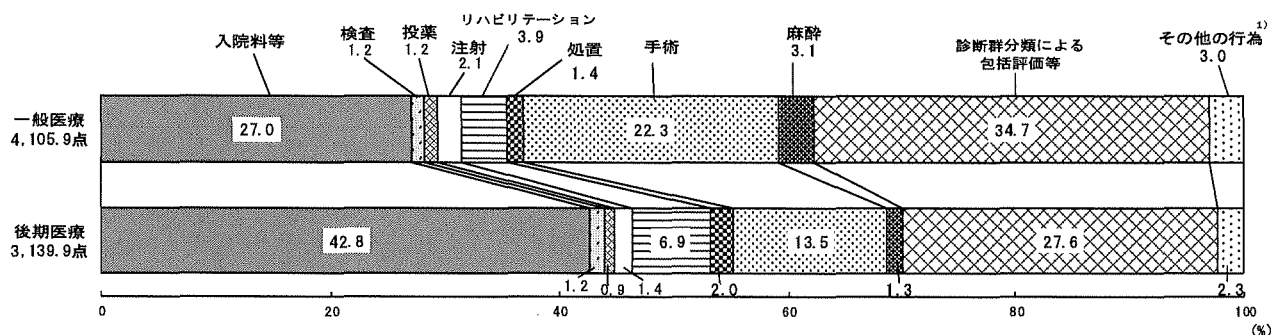

注: 1) 「その他の行為」は、「初・再診」「医学管理等」「在宅医療」「画像診断」「精神科専門療法」「放射線治療」及び「病理診断」である。

(2) 医科の入院外における1件当たり点数は、一般医療 1,244.1 点、後期医療 1,721.2 点となっている。
 1日当たり点数は、一般医療 876.4 点、後期医療 995.9 点で、年齢階級別にみると、「65～74 歳」1,076.7 点が最も高く、次いで「40～64 歳」971.7 点となっており、「0～14 歳」571.9 点が最も低くなっている。診療行為別の構成割合をみると、後期医療は、一般医療と比べ「在宅医療」が高く、「初・再診」は低くなっている。

1件当たり日数は、一般医療 1.42 日、後期医療 1.73 日となっている。(表4、図4)

表4 一般医療 - 後期医療・年齢階級別にみた入院外の診療行為別
 1件当たり点数・1日当たり点数・1件当たり日数

診療行為	一般医療	後期医療	年齢階級				
			0～14歳	15～39歳	40～64歳	65～74歳	75歳以上
1 件 当 た り 点 数							
総数 ¹⁾	1 244.1	1 721.2	808.6	950.2	1 381.0	1 648.3	1 650.4
初・再診	207.7	177.7	263.5	231.3	193.3	176.4	176.5
医学管理等	105.9	141.8	163.6	35.2	97.3	136.3	138.6
在宅医療	64.5	183.6	49.0	53.2	72.8	80.5	178.4
検査	235.0	289.5	125.4	211.1	254.1	297.3	288.6
画像診断	96.1	131.5	33.0	72.4	111.1	133.7	131.0
投薬	180.6	260.0	81.0	133.0	204.5	249.3	257.8
注射	143.5	196.3	10.7	82.7	173.5	234.4	193.3
リハビリテーション	18.3	24.8	17.7	11.6	18.9	23.2	24.5
精神科専門療法	28.8	18.8	7.4	46.7	39.3	17.0	17.4
処置	106.6	217.8	45.0	39.8	149.5	208.2	166.5
手術	34.9	53.8	11.3	19.3	37.6	59.6	52.4
麻酔	3.8	7.9	0.6	2.2	5.1	5.6	7.7
放射線治療	7.2	8.4	0.1	1.4	8.8	13.6	8.4
病理診断	10.9	8.5	0.2	10.4	14.9	12.4	8.5
1 日 当 た り 点 数							
総数 ¹⁾	876.4	995.9	571.9	724.0	971.7	1 076.7	965.8
初・再診	146.3	102.8	186.4	176.3	136.0	115.2	103.3
医学管理等	74.6	82.0	115.7	26.8	68.5	89.0	81.1
在宅医療	45.4	106.2	34.7	40.5	51.3	52.6	104.4
検査	165.5	167.5	88.7	160.9	178.8	194.2	168.9
画像診断	67.7	76.1	23.3	55.2	78.2	87.4	76.7
投薬	127.2	150.5	57.3	101.3	143.9	162.8	150.9
注射	101.1	113.6	7.6	63.0	122.0	153.1	113.1
リハビリテーション	12.9	14.4	12.5	8.9	13.3	15.2	14.3
精神科専門療法	20.3	10.9	5.2	35.6	27.7	11.1	10.2
処置	75.1	126.0	31.9	30.3	105.2	136.0	97.4
手術	24.6	31.2	8.0	14.7	26.5	39.0	30.7
麻酔	2.7	4.6	0.5	1.7	3.6	3.7	4.5
放射線治療	5.1	4.9	0.0	1.1	6.2	8.9	4.9
病理診断	7.7	4.9	0.2	7.9	10.5	8.1	5.0
1 件 当 た り 日 数							
	1.42	1.73	1.41	1.31	1.42	1.53	1.71

注：1) 「総数」には、「入院料等（短期滞在手術等基本料1）」を含む。

図4 一般医療 - 後期医療別にみた入院外の診療行為別1日当たり点数の構成割合

(令和元年6月審査分)

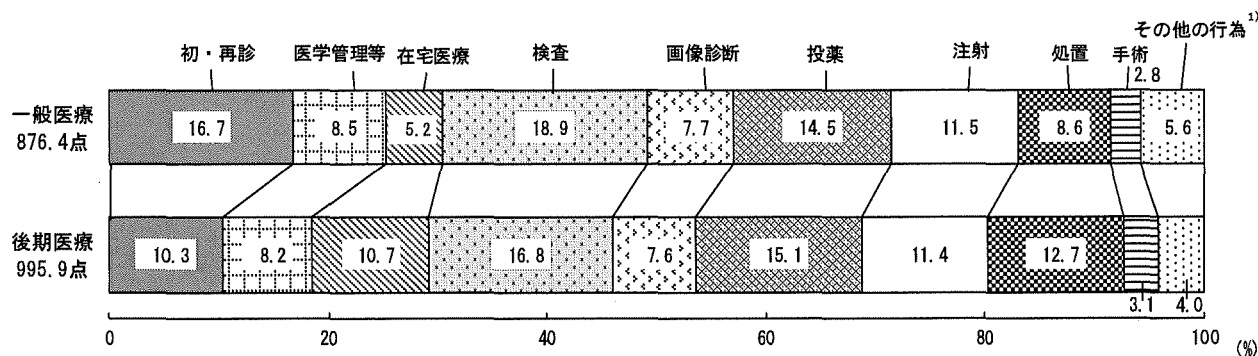

注：1) 「その他の行為」は、「リハビリテーション」「精神科専門療法」「麻酔」「放射線治療」「病理診断」及び「入院料等（短期滞在手術等基本料1）」である。

3 病院 - 診療所別にみた診療行為の状況

(1) 医科の入院における1件当たり点数は、病院 55,971.3 点、診療所 20,076.1 点となっている。

1日当たり点数は、病院 3,564.8 点、診療所 2,243.5 点で、病院を種類別にみると、「特定機能病院」7,236.0 点が最も高く、「精神科病院」1,378.5 点が最も低くなっている。「療養病床を有する病院」と「一般病院」で診療行為別の構成割合を比べると、「療養病床を有する病院」で「入院料等」「リハビリテーション」が高く、「手術」「診断群分類による包括評価等」は低くなっている。

1件当たり日数は、病院 15.70 日、診療所 8.95 日で、病院を種類別にみると、「療養病床を有する病院」21.06 日、「一般病院」11.82 日となっている。(表5、図5)

表5 病院 - 診療所別にみた入院の診療行為別1件当たり点数・1日当たり点数・1件当たり日数

(令和元年6月審査分)

診療行為	病院					診療所
	総数	精神科病院	特定機能病院	療養病床を有する病院	一般病院	
総数 ¹⁾	55 971.3	39 156.5	74 587.4	53 233.5	57 616.9	20 076.1
初診	63.5	3.3	50.9	41.6	85.0	29.8
再診	422.8	143.5	470.6	272.5	532.6	228.6
医学管理	84.3	0.4	159.4	49.5	104.9	27.9
在宅医療	636.3	296.6	751.1	557.7	713.1	968.6
検査	324.5	81.8	254.0	445.2	313.7	336.9
画像診断	569.2	932.5	806.6	421.9	553.0	424.8
投薬	959.6	307.5	2 195.6	716.2	1 025.2	959.6
注射	3 090.9	47.0	906.9	6 058.4	2 423.6	854.8
リハビリテーション	290.9	2 454.1	52.6	146.6	49.2	5.7
精神科専門療法	945.0	236.3	563.3	1 448.9	863.1	1 089.5
処置	9 665.1	4.8	22 542.1	3 006.3	12 767.3	7 183.2
手術	1 207.2	1.0	2 773.2	379.4	1 598.0	609.6
放射線治療	187.7	-	898.8	34.9	202.1	57.8
病理診断	84.4	0.3	256.8	21.2	106.4	107.4
入院料等	19 821.4	34 647.5	4 815.3	34 882.5	12 161.4	7 191.9
診断群分類による包括評価等	17 618.5	-	37 090.7	4 750.5	24 118.3	-
総数 ¹⁾	3 564.8	1 378.5	7 236.0	2 528.1	4 876.1	2 243.5
初診	4.0	0.1	4.9	2.0	7.2	3.3
再診	26.9	5.1	45.7	12.9	45.1	25.5
医学管理	5.4	0.0	15.5	2.4	8.9	3.1
在宅医療	40.5	10.4	72.9	26.5	60.3	108.2
検査	20.7	2.9	24.6	21.1	26.5	37.7
画像診断	36.3	32.8	78.3	20.0	46.8	47.5
投薬	61.1	10.8	213.0	34.0	86.8	107.2
注射	196.9	1.7	88.0	287.7	205.1	95.5
リハビリテーション	18.5	86.4	5.1	7.0	4.2	0.6
精神科専門療法	60.2	8.3	54.7	68.8	73.0	121.8
処置	615.6	0.2	2 186.9	142.8	1 080.5	802.7
手術	76.9	0.0	269.0	18.0	135.2	68.1
放射線治療	12.0	-	87.2	1.7	17.1	6.5
病理診断	5.4	0.0	24.9	1.0	9.0	12.0
入院料等	1 262.4	1 219.7	467.1	1 656.6	1 029.2	803.7
診断群分類による包括評価等	1 122.1	-	3 598.3	225.6	2 041.1	-
総数 ¹⁾	15.70	28.41	10.31	21.06	11.82	8.95
入院時食事療養等(単位:円)						
1件当たり金額	26 655	54 191	15 923	36 448	18 983	11 805
1日当たり金額	1 698	1 908	1 545	1 731	1 607	1 319

注: 1) 「総数」には、「入院時食事療養等」を含まない。

図5 療養病床を有する病院 - 一般病院別にみた入院の診療行為別1日当たり点数の構成割合 (令和元年6月審査分)

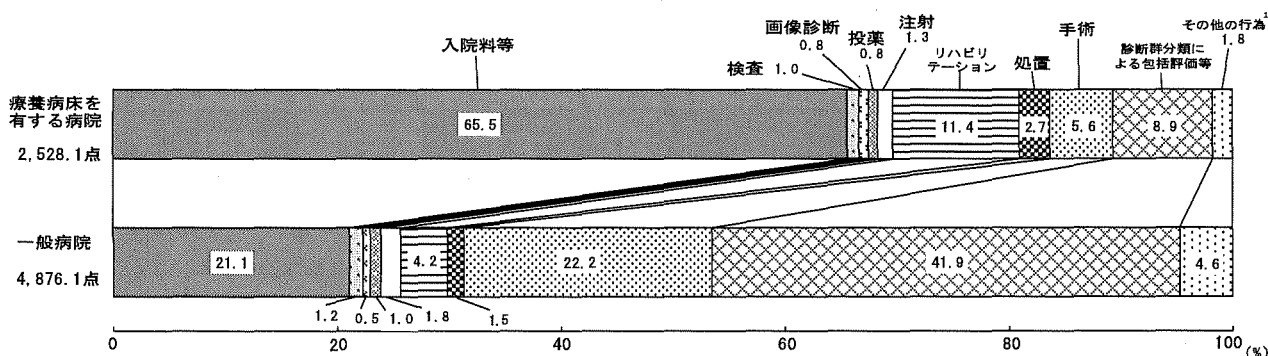

注: 1) 「その他の行為」は、「初・再診」「医学管理等」「在宅医療」「精神科専門療法」「麻酔」「放射線治療」及び「病理診断」である。

- (2) 医科の入院外における1件当たり点数は、病院 2,396.9 点、診療所 1,041.9 点となっている。
 1日当たり点数は、病院 1,596.8 点、診療所 691.4 点で、病院を種類別にみると、「特定機能病院」2,852.0 点が最も高く、「精神科病院」881.7 点が最も低くなっている。診療行為別の構成割合をみると、診療所は、病院と比べ「初・再診」「医学管理等」が高く、「画像診断」「注射」は低くなっている。
 1件当たり日数は、病院 1.50 日、診療所 1.51 日となっている。(表6、図6)

表6 病院 - 診療所別にみた入院外の診療行為別1件当たり点数・1日当たり点数・1件当たり日数

(令和元年6月審査分)

診療行為	病院					診療所
	総数	精神科病院	特定機能病院	療養病床を有する病院	一般病院	
	1 件 当 た り 点 数					
総数 ¹⁾	2 396.9	1 566.5	3 864.2	1 793.4	2 476.2	1 041.9
初・再診	172.0	138.1	122.3	196.6	171.4	208.3
医学管理等	91.4	28.2	83.4	90.0	96.7	124.0
在宅医療	164.7	10.5	324.5	130.0	165.8	75.4
検査	454.8	61.3	668.2	309.0	503.6	182.9
画像診断	300.5	21.8	447.7	199.8	334.6	42.1
投薬	313.9	356.5	567.6	268.4	295.1	166.3
注射	505.7	103.7	1 378.3	159.3	542.8	44.0
リハビリテーション	30.7	1.7	10.7	51.9	27.3	16.6
精神科専門療法	48.8	842.3	24.8	26.4	13.3	18.6
処置	200.7	2.3	32.5	307.3	195.2	117.1
手術	55.1	0.1	64.8	33.8	64.9	35.3
麻酔	6.5	0.1	10.0	7.0	6.3	4.4
放射線治療	27.8	-	86.0	3.7	30.7	0.9
病理診断	23.9	0.0	43.1	10.1	27.9	5.7
	1 日 当 た り 点 数					
総数 ¹⁾	1 596.8	881.7	2 852.0	1 102.2	1 698.7	691.4
初・再診	114.6	77.7	90.3	120.8	117.6	138.2
医学管理等	60.9	15.9	61.5	55.3	66.3	82.3
在宅医療	109.7	5.9	239.5	79.9	113.7	50.0
検査	303.0	34.5	493.2	189.9	345.5	121.4
画像診断	200.2	12.2	330.4	122.8	229.5	27.9
投薬	209.1	200.7	418.9	164.9	202.4	110.3
注射	336.9	58.4	1 017.3	97.9	372.4	29.2
リハビリテーション	20.5	1.0	7.9	31.9	18.7	11.0
精神科専門療法	32.5	474.0	18.3	16.2	9.1	12.3
処置	133.7	1.3	24.0	188.8	133.9	77.7
手術	36.7	0.0	47.8	20.7	44.5	23.4
麻酔	4.3	0.0	7.4	4.3	4.3	2.9
放射線治療	18.5	-	63.5	2.3	21.1	0.6
病理診断	15.9	0.0	31.8	6.2	19.1	3.8
	1 件 当 た り 日 数					
	1.50	1.78	1.35	1.63	1.46	1.51

注：1) 「総数」には、「入院料等（短期滞在手術等基本料1）」を含む。

図6 病院 - 診療所別にみた入院外の診療行為別1日当たり点数の構成割合

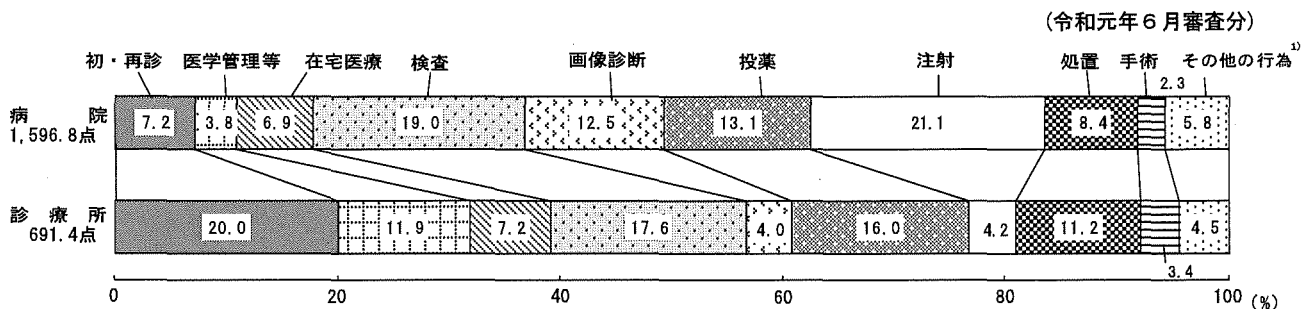

注：1) 「その他の行為」は、「リハビリテーション」「精神科専門療法」「麻酔」「放射線治療」「病理診断」及び「入院料等（短期滞在手術等基本料1）」である。

4 DPC/PDPSに係る明細書 - DPC/PDPSに係る明細書以外別にみた診療行為の状況

医科の入院における1件当たり点数は、DPC/PDPSに係る明細書 61,956.3 点、DPC/PDPSに係る明細書以外 47,415.0 点となっている。

1日当たり点数は、DPC/PDPSに係る明細書 6,089.6 点、DPC/PDPSに係る明細書以外 2,376.4 点で、診療行為別の構成割合をみると、DPC/PDPSに係る明細書では「診断群分類による包括評価等」は 57.8%、「入院料等」は 4.8%となっており、DPC/PDPSに係る明細書以外では「入院料等」は 70.7%になっている。

1件当たり日数は、DPC/PDPSに係る明細書 10.17 日、DPC/PDPSに係る明細書以外 19.95 日となっている。(表7、図7)

表7 DPC/PDPSに係る明細書 - DPC/PDPSに係る明細書以外別にみた入院の診療行為別1件当たり点数・1日当たり点数・1件当たり日数

(各年6月審査分)

診療行為	令和元年(2019)		平成30年(2018)		対前年増減点数		対前年増減率(%)	
	DPC/PDPSに 係る明細書	DPC/PDPSに 係る明細書 以外	DPC/PDPSに 係る明細書	DPC/PDPSに 係る明細書 以外	DPC/PDPSに 係る明細書	DPC/PDPSに 係る明細書 以外	DPC/PDPSに 係る明細書	DPC/PDPSに 係る明細書 以外
1 件 当 た り 点 数								
総 数	61 956.3	47 415.0	60 633.3	46 354.2	1 323.0	1 060.8	2.2	2.3
初 再 診	96.8	31.1	90.3	30.8	6.4	0.3	7.1	1.1
医 学 管 理 等	572.3	273.4	580.3	281.4	△ 8.0	△ 8.0	△ 1.4	△ 2.8
在 宅 医 療	109.9	56.7	109.6	58.8	0.3	△ 2.1	0.3	△ 3.6
検 査	410.3	867.1	428.8	892.5	△ 18.6	△ 25.4	△ 4.3	△ 2.8
画 像 診 断	83.0	538.8	80.3	558.2	2.6	△ 19.4	3.3	△ 3.5
投 薬	334.6	762.6	322.9	746.6	11.7	16.0	3.6	2.1
注 射	124.3	1 695.8	113.4	1 526.6	10.9	169.2	9.6	11.1
リハビリテーション	1 812.8	4 012.3	1 794.1	3 993.9	18.7	18.4	1.0	0.5
精 神 科 専 門 療 法	7.1	514.6	6.9	521.3	0.2	△ 6.7	2.7	△ 1.3
処 置	420.9	1 420.5	399.6	1 401.3	21.3	19.2	5.3	1.4
手 術	16 647.7	3 291.0	16 464.1	3 230.1	183.6	60.9	1.1	1.9
麻 酔	2 098.8	366.6	2 100.6	369.6	△ 1.9	△ 3.1	△ 0.1	△ 0.8
放 射 線 治 療	343.3	38.6	342.6	41.0	0.7	△ 2.5	0.2	△ 6.1
病 理 診 断	137.8	39.4	135.8	40.0	2.0	△ 0.6	1.4	△ 1.5
入 院 料 等	2 975.1	33 506.6	2 786.6	32 662.2	188.5	844.3	6.8	2.6
診 断 群 分 類 に よ る 包 括 評 価 等	35 781.8	-	34 877.2	-	904.6	-	2.6	-
1 日 当 た り 点 数								
総 数	6 089.6	2 376.4	6 089.0	2 332.7	0.6	43.7	0.0	1.9
初 再 診	9.5	1.6	9.1	1.5	0.4	0.0	4.8	0.7
医 学 管 理 等	56.3	13.7	58.3	14.2	△ 2.0	△ 0.5	△ 3.5	△ 3.2
在 宅 医 療	10.8	2.8	11.0	3.0	△ 0.2	△ 0.1	△ 1.8	△ 4.0
検 査	40.3	43.5	43.1	44.9	△ 2.7	△ 1.5	△ 6.4	△ 3.2
画 像 診 断	8.2	27.0	8.1	28.1	0.1	△ 1.1	1.1	△ 3.9
投 薬	32.9	38.2	32.4	37.6	0.5	0.7	1.4	1.7
注 射	12.2	85.0	11.4	76.8	0.8	8.2	7.3	10.6
リハビリテーション	178.2	201.1	180.2	201.0	△ 2.0	0.1	△ 1.1	0.1
精 神 科 専 門 療 法	0.7	25.8	0.7	26.2	0.0	△ 0.4	0.5	△ 1.7
処 置	41.4	71.2	40.1	70.5	1.2	0.7	3.1	1.0
手 術	1 636.3	164.9	1 653.4	162.5	△ 17.1	2.4	△ 1.0	1.5
麻 酔	206.3	18.4	211.0	18.6	△ 4.7	△ 0.2	△ 2.2	△ 1.2
放 射 線 治 療	33.7	1.9	34.4	2.1	△ 0.7	△ 0.1	△ 1.9	△ 6.4
病 理 診 断	13.5	2.0	13.6	2.0	△ 0.1	△ 0.0	△ 0.7	△ 1.9
入 院 料 等	292.4	1 679.3	279.8	1 643.7	12.6	35.7	4.5	2.2
診 断 群 分 類 に よ る 包 括 評 価 等	3 517.0	-	3 502.5	-	14.5	-	0.4	-
1 件 当 た り 日 数								
	10.17	19.95	9.96	19.87	0.22	0.08		

注：1) 「DPC/PDPSに係る明細書」とは、診療報酬明細書(医科入院医療機関別包括評価用)及び同明細書に総括された診療報酬明細書(医科入院)である。

図7 DPC/PDPSに係る明細書 - DPC/PDPSに係る明細書以外別にみた入院の診療行為別1日当たり点数の構成割合

(令和元年6月審査分)

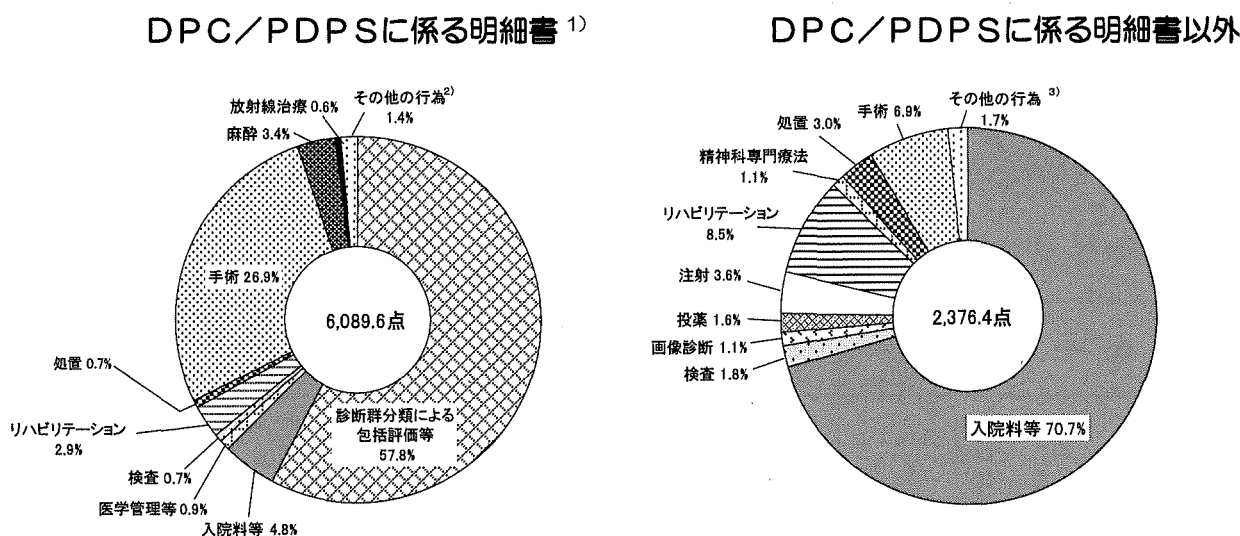

注: 1) 「DPC/PDPSに係る明細書」とは、診療報酬明細書(医科入院医療機関別包括評価用)及び同明細書に総括された診療報酬明細書(医科入院)である。
 2) 「その他の行為」は、「初・再診」「在宅医療」「画像診断」「投薬」「注射」「精神科専門療法」及び「病理診断」である。
 3) 「その他の行為」は、「初・再診」「医学管理等」「在宅医療」「麻酔」「放射線治療」及び「病理診断」である。

〔院外処方〕

5 院外処方率

医科の入院外における院外処方率は、総数で76.6%となっており、前年に比べ0.8ポイント上昇している。病院・診療所別にみると、病院79.5%、診療所75.7%となっており、前年に比べ病院は0.3ポイント、診療所は0.9ポイント上昇している。(図8)

図8 病院 - 診療所別にみた医科の院外処方率の年次推移

(各年6月審査分)

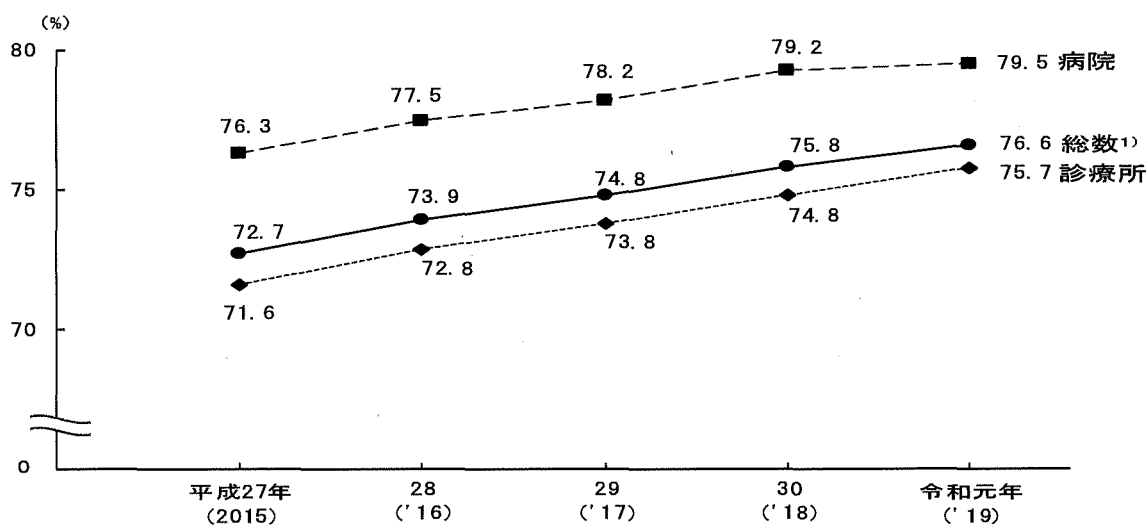

注: 院外処方率(%) = $\frac{\text{処方箋料の算定回数}}{\text{処方料の算定回数} + \text{処方箋料の算定回数}} \times 100$

1) 「総数」には、データ上で「病院」「診療所」別を取得できなかったものを含む。

〔歯科診療〕

6 診療行為の状況

歯科の1件当たり点数は1,199.6点で、前年に比べ49.1点、3.9%減少している。

1日当たり点数は706.4点で、前年に比べ6.5点、0.9%増加している。診療行為別にみると、「歯冠修復及び欠損補綴」235.0点（構成割合33.3%）が最も高く、次いで「処置」145.4点（同20.6%）、「初・再診」91.3点（同12.9%）の順となっている。

1件当たり日数は1.70日で、前年に比べ0.09日減少している。（表8、図9）

表8 歯科の診療行為別にみた1件当たり点数・1日当たり点数・1件当たり日数

（各年6月審査分）

診療行為	1件当たり点数				1日当たり点数			
	令和元年 (2019)	平成30年 (2018)	対前年		令和元年 (2019)	平成30年 (2018)	対前年	
			増減点数	増減率(%)			増減点数	増減率(%)
総数	1 199.6	1 248.7	△ 49.1	△ 3.9	706.4	699.9	6.5	0.9
初・再診	155.0	157.4	△ 2.4	△ 1.6	91.3	88.2	3.0	3.4
医学管理等	141.6	139.3	2.3	1.6	83.4	78.1	5.3	6.8
在宅医療	39.2	38.2	1.0	2.6	23.1	21.4	1.7	7.8
検査	81.1	82.2	△ 1.1	△ 1.3	47.8	46.1	1.7	3.7
画像診断	52.3	53.0	△ 0.7	△ 1.4	30.8	29.7	1.1	3.6
投薬	14.3	15.0	△ 0.8	△ 5.3	8.4	8.4	△ 0.0	△ 0.5
注射	1.3	1.4	△ 0.1	△ 10.3	0.8	0.8	△ 0.0	△ 5.8
リハビリテーション	18.0	17.9	0.0	0.1	10.6	10.1	0.5	5.2
処置	246.8	249.2	△ 2.3	△ 0.9	145.4	139.7	5.7	4.1
手術	33.7	34.5	△ 0.8	△ 2.4	19.8	19.3	0.5	2.5
麻酔	4.1	4.1	△ 0.0	△ 0.5	2.4	2.3	0.1	4.6
放射線治療	0.3	0.2	0.0	20.6	0.2	0.1	0.0	26.8
歯冠修復及び欠損補綴	399.0	443.3	△ 44.3	△ 10.0	235.0	248.5	△ 13.5	△ 5.4
歯科矯正	2.2	2.3	△ 0.0	△ 0.2	1.3	1.3	0.1	4.8
病理診断	1.3	1.0	0.3	28.8	0.7	0.5	0.2	35.4
入院料等	9.5	9.6	△ 0.1	△ 1.0	5.6	5.4	0.2	4.0
（1件当たり日数）	（1.70）	（1.78）	（△ 0.09）					

図9 歯科の診療行為別にみた1日当たり点数の構成割合

（令和元年6月審査分）

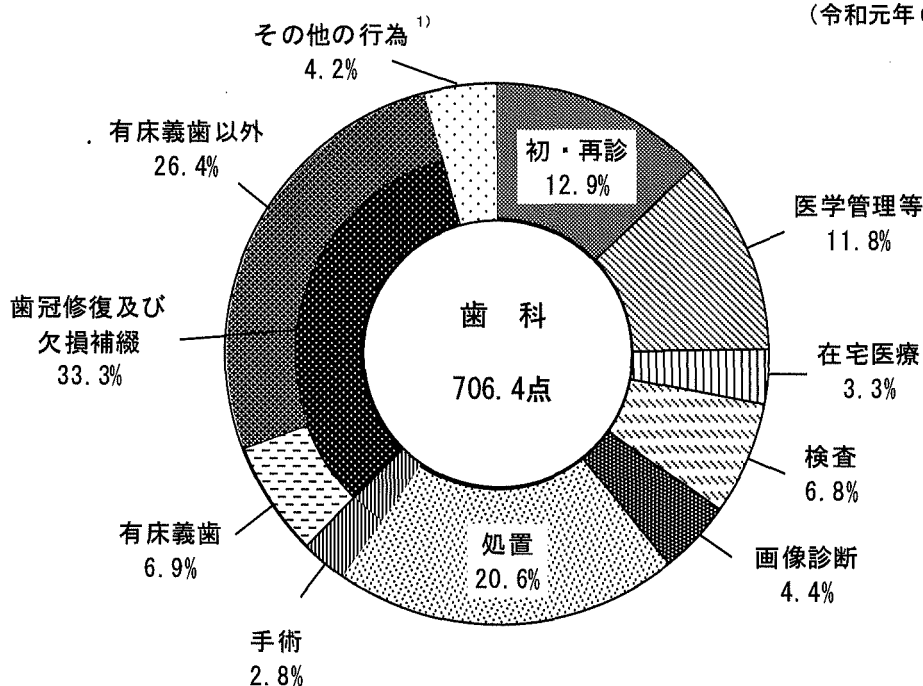

注：1) 「その他の行為」は、「投薬」「注射」「リハビリテーション」「麻酔」「放射線治療」「歯科矯正」「病理診断」及び「入院料等」である。

7 一般医療 - 後期医療・年齢階級別にみた診療行為の状況

歯科の1件当たり点数は、一般医療 1,158.6 点、後期医療 1,367.0 点となっている。

1日当たり点数は、一般医療 698.5 点、後期医療 735.0 点で、年齢階級別にみると、「75 歳以上」733.4 点が最も高く、次いで「15～39 歳」718.9 点となっており、「0～14 歳」683.1 点が最も低くなっている。診療行為別の構成割合をみると、後期医療は、一般医療と比べ「在宅医療」「歯冠修復及び欠損補綴」が高く、「初・再診」「処置」が低くなっている。

1件当たり日数は、一般医療 1.66 日、後期医療 1.86 日となっている。(表9、図 10)

表9 一般医療 - 後期医療・年齢階級別にみた歯科の診療行為別1件当たり点数・1日当たり点数・1件当たり日数

診療行為	一般医療	後期医療	年齢階級				
			0～14歳	15～39歳	40～64歳	65～74歳	75歳以上
			1 件 当 た り 点 数				
総数	1 158.6	1 367.0	881.1	1 182.6	1 193.6	1 245.8	1 363.3
初診	159.5	136.5	185.5	167.8	153.1	148.1	136.4
再診	145.2	126.7	169.6	140.6	140.7	142.7	126.8
学 管 理	7.1	170.7	0.8	3.6	7.2	19.3	167.6
在宅医療	85.3	63.8	44.2	101.7	93.2	80.5	63.7
検査	56.4	35.3	31.2	85.6	57.4	43.3	35.3
画像診断	14.0	15.1	5.3	16.8	14.9	15.2	15.1
投薬	1.1	1.9	0.1	0.7	1.2	1.9	2.0
注射	10.1	50.0	0.6	0.6	7.7	29.2	50.2
リハビリテーション	255.1	213.0	208.7	260.9	271.8	246.8	212.6
処置	34.1	32.0	20.3	49.5	31.6	33.1	31.9
手術	4.6	2.0	4.4	9.1	3.6	2.4	2.0
麻酔	0.2	0.6	-	0.0	0.2	0.4	0.6
放射線治療	373.3	504.1	201.9	320.7	401.9	472.1	504.0
歯冠修復及び欠損補綴	2.8	0.0	3.5	10.0	0.5	0.0	0.0
歯科矯正	1.2	1.5	0.3	1.0	1.4	1.6	1.5
病理診断	8.5	13.8	4.5	13.8	7.0	9.1	13.7
入院料							
総数	698.5	735.0	683.1	718.9	695.3	696.5	733.4
初診	96.2	73.4	143.9	102.0	89.2	82.8	73.4
再診	87.6	68.1	131.5	85.5	82.0	79.8	68.2
学 管 理	4.3	91.8	0.6	2.2	4.2	10.8	90.2
在宅医療	51.4	34.3	34.2	61.8	54.3	45.0	34.3
検査	34.0	19.0	24.2	52.0	33.4	24.2	19.0
画像診断	8.5	8.1	4.1	10.2	8.7	8.5	8.1
投薬	0.7	1.0	0.1	0.4	0.7	1.1	1.1
注射	6.1	26.9	0.5	0.4	4.5	16.3	27.0
リハビリテーション	153.8	114.5	161.8	158.6	158.3	138.0	114.3
処置	20.5	17.2	15.8	30.1	18.4	18.5	17.2
手術	2.7	1.1	3.4	5.5	2.1	1.3	1.1
麻酔	0.1	0.3	-	0.0	0.1	0.2	0.3
放射線治療	225.1	271.0	156.5	195.0	234.1	264.0	271.1
歯冠修復及び欠損補綴	1.7	0.0	2.7	6.1	0.3	0.0	0.0
歯科矯正	0.7	0.8	0.2	0.6	0.8	0.9	0.8
病理診断	5.1	7.4	3.5	8.4	4.1	5.1	7.4
入院料							
総数	1.66	1.86	1.29	1.64	1.72	1.79	1.86

図10 一般医療 - 後期医療別にみた歯科の診療行為別1日当たり点数の構成割合

(令和元年6月審査分)

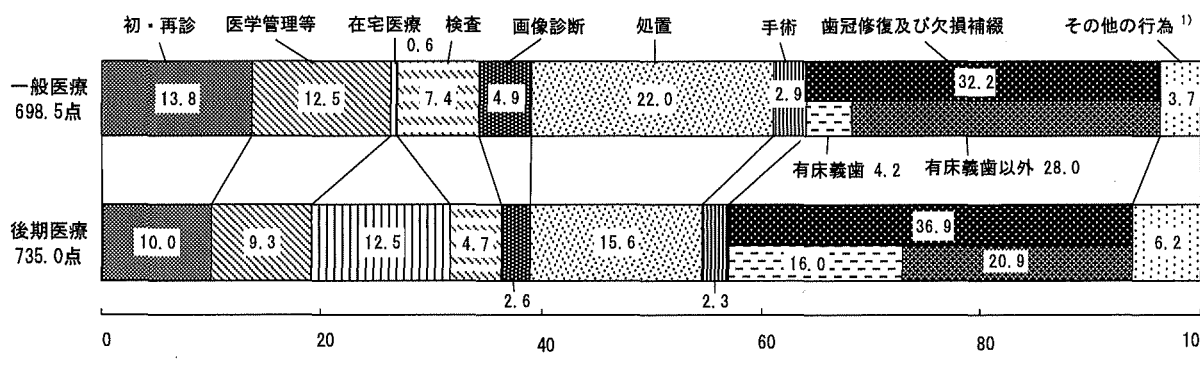

注：1) 「その他の行為」は、「投薬」「注射」「リハビリテーション」「麻酔」「放射線治療」「歯科矯正」「病理診断」及び「入院料等」である。

〔薬局調剤〕

8 調剤行為の状況

薬局調剤の1件当たり点数は1,075.0点で、前年に比べ13.6点、1.3%増加している。

受付1回当たり点数は889.8点で、前年に比べ32.6点、3.8%増加している。調剤行為別にみると、「薬剤料」656.2点(構成割合73.7%)が最も高く、次いで「調剤技術料」184.2点(同20.7%)となっている。

1件当たり受付回数は1.21回で、前年に比べ0.03回減少している。(表10、図11)

表10 調剤行為別にみた1件当たり点数・受付1回当たり点数・1件当たり受付回数

(各年6月審査分)

調 剤 行 為	令和元年 (2019)	平成30年 (2018)	対 前 年	
			増減点数	増減率(%)
1 件 当 た り 点 数				
総 数	1 075.0	1 061.4	13.6	1.3
調 剤 技 術 料	222.5	219.8	2.8	1.3
薬 学 管 理 料	57.7	59.3	△ 1.7	△ 2.8
薬 劑 料	792.7	780.2	12.5	1.6
特定保険医療材料料	1.9	1.9	0.0	0.1
受 付 1 回 当 た り 点 数				
総 数	889.8	857.2	32.6	3.8
調 剤 技 術 料	184.2	177.5	6.7	3.8
薬 学 管 理 料	47.7	47.9	△ 0.2	△ 0.4
薬 劑 料	656.2	630.1	26.0	4.1
特定保険医療材料料	1.6	1.5	0.0	2.5
1 件 当 た り 受 付 回 数				
	1.21	1.24	△ 0.03	

図11 調剤行為別にみた受付1回当たり点数の構成割合

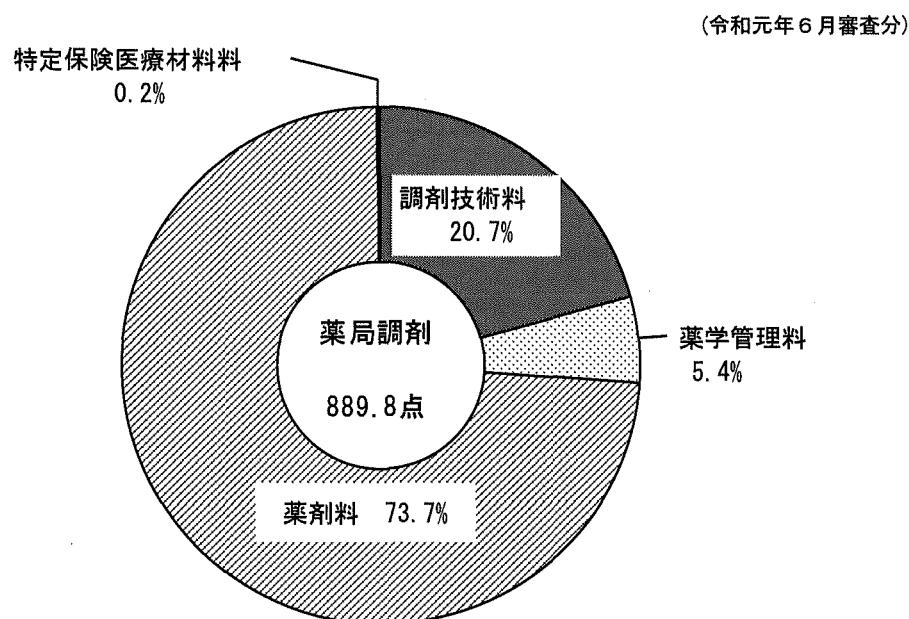

9 一般医療 - 後期医療・年齢階級別にみた調剤行為の状況

薬局調剤の1件当たり点数は、一般医療946.5点、後期医療1,379.8点となっている。

受付1回当たり点数は、一般医療799.6点、後期医療1,090.0点となっている。年齢階級別にみると、階級が高くなるにつれて受付1回当たり点数が高くなっている。

1件当たり受付回数は、一般医療1.18回、後期医療1.27回となっている。(表11、図12)

表11 一般医療 - 後期医療・年齢階級別にみた調剤行為別1件当たり点数・受付1回当たり点数・1件当たり受付回数

(令和元年6月審査分)

調剤行為	一般医療	後期医療	年齢階級				
			0~14歳	15~39歳	40~64歳	65~74歳	75歳以上
1 件 当 た り 点 数							
総 数	946.5	1 379.8	539.8	770.5	1 056.6	1 195.7	1 363.1
調剤技術料	200.5	274.9	191.0	178.4	204.6	218.6	273.5
薬学管理料	58.3	56.1	68.5	58.0	56.2	55.3	56.0
薬剤料	685.8	1 046.3	280.1	533.2	793.4	918.8	1 031.3
特定保険医療材料料	1.8	2.1	0.3	0.9	2.4	2.9	1.9
受 付 1 回 当 た り 点 数							
総 数	799.6	1 090.0	417.7	665.7	909.9	1 020.3	1 080.5
調剤技術料	169.4	217.1	147.7	154.1	176.2	186.5	216.8
薬学管理料	49.3	44.3	53.0	50.1	48.4	47.2	44.4
薬剤料	579.4	826.5	216.7	460.7	683.2	784.0	817.5
特定保険医療材料料	1.5	1.7	0.2	0.8	2.1	2.4	1.5
1 件 当 た り 受 付 回 数							
	1.18	1.27	1.29	1.16	1.16	1.17	1.26

図12 年齢階級別にみた調剤行為別受付1回当たり点数

(令和元年6月審査分)

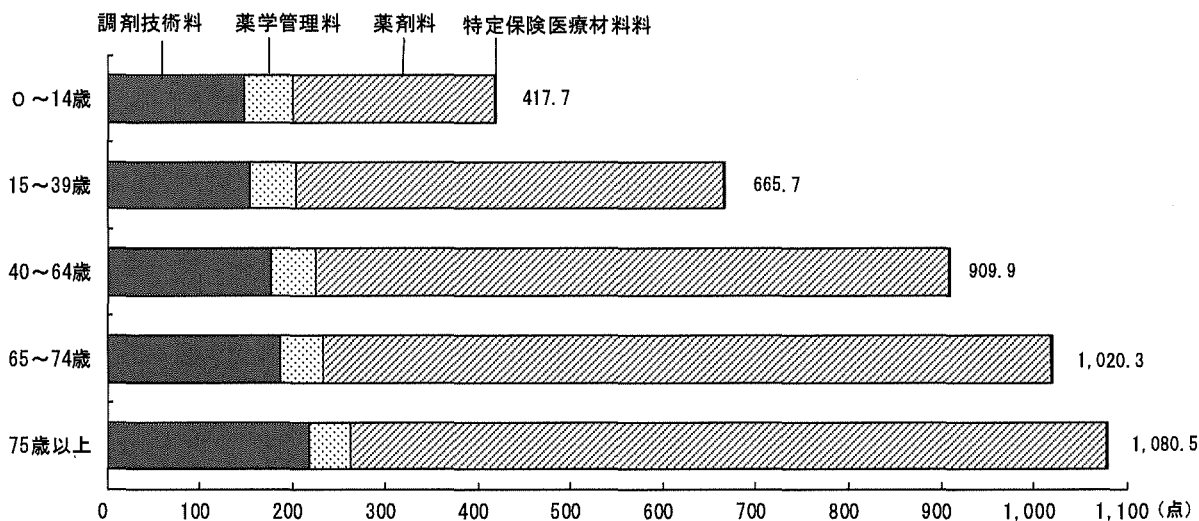

II 薬剤の使用状況

〔医科診療及び薬局調剤〕

1 薬剤点数の状況

診療報酬明細書(医科入院外)及び調剤報酬明細書1件における使用薬剤の薬剤点数について、院内処方、院外処方別に薬剤点数階級別の件数の構成割合をみると、ともに「500点未満」が最も多く、それぞれ70.2%、62.7%となっている。年齢階級別にみると、院内処方、院外処方とも階級が高くなるにつれて500点以上の割合が高くなっている。(表12、図13)

表12 院内処方 - 院外処方・一般医療 - 後期医療別にみた薬剤点数階級別の件数の構成割合

	総数	500点未満						500~1000	1000~1500	1500~2000	2000点以上
		総数	100点未満	100~200点未満	200~300	300~400	400~500				
院内処方 ¹⁾ (入院外・投薬)	100.0	70.2	29.7	16.8	10.5	7.5	5.6	15.8	6.2	3.0	4.8
一般医療	100.0	75.7	34.4	18.2	10.6	7.2	5.2	13.5	4.8	2.2	3.7
後期医療	100.0	57.0	18.2	13.6	10.4	8.2	6.7	21.2	9.7	4.8	7.3
院外処方 ²⁾ (薬局調剤)	100.0	62.7	24.8	14.9	9.9	7.3	5.8	17.3	8.0	4.3	7.6
一般医療	100.0	69.4	29.4	16.6	10.4	7.4	5.6	15.4	6.3	3.2	5.7
後期医療	100.0	47.0	14.0	10.8	8.7	7.2	6.2	21.9	12.0	7.0	12.1

注：1) 「院内処方(入院外・投薬)」は、診療報酬明細書(医科入院外)のうち診療行為「投薬」に薬剤の出現する明細書(「処方箋料」を算定している明細書及び「投薬」「注射」を包括した診療行為が出現する明細書は除く。)を集計の対象としている。
 また、診療行為「投薬」における薬剤の合計点数を薬剤点数階級で区分している。
 2) 「院外処方(薬局調剤)」は、調剤報酬明細書のうち薬剤の出現する明細書を集計の対象としている。

図13 院内処方 - 院外処方別にみた年齢階級・薬剤点数階級別の件数の構成割合

(令和元年6月審査分)

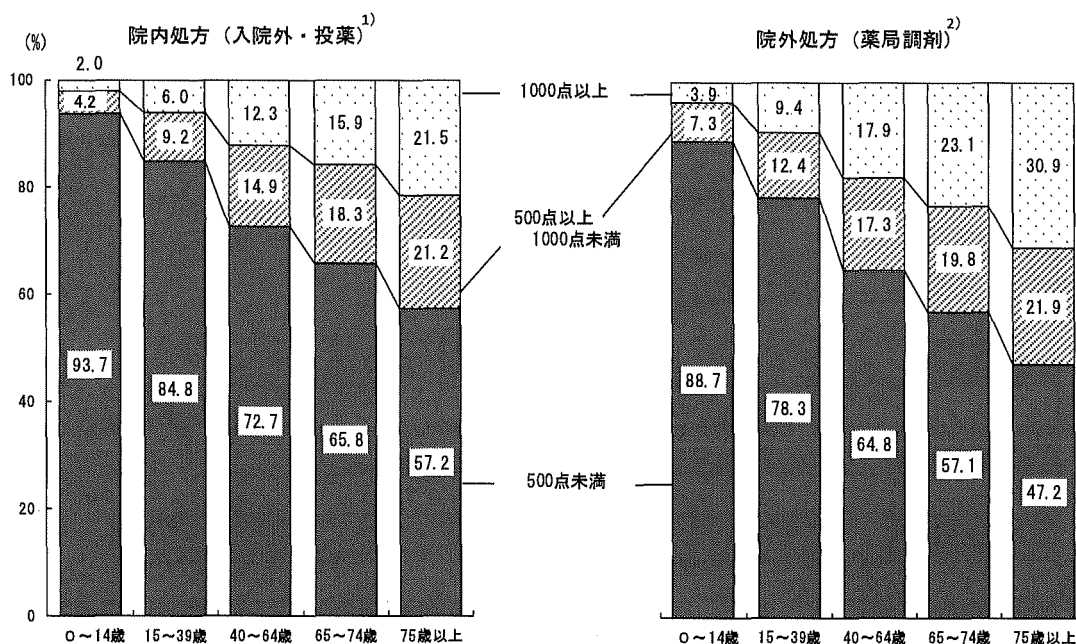

注：1) 「院内処方(入院外・投薬)」は、診療報酬明細書(医科入院外)のうち診療行為「投薬」に薬剤の出現する明細書(「処方箋料」を算定している明細書及び「投薬」「注射」を包括した診療行為が出現する明細書は除く。)を集計の対象としている。
 また、診療行為「投薬」における薬剤の合計点数を薬剤点数階級で区分している。
 2) 「院外処方(薬局調剤)」は、調剤報酬明細書のうち薬剤の出現する明細書を集計の対象としている。

2 薬剤種類数の状況

診療報酬明細書(医科入院外)及び調剤報酬明細書1件における使用薬剤の薬剤種類数について、院内処方、院外処方別に薬剤種類数階級別の件数の構成割合をみると、ともに「1種類」「2種類」が多くなっている。年齢階級別にみると、院内処方、院外処方とも「75歳以上」で「7種類以上」の割合が高くなっている。

1件当たり薬剤種類数は、院内処方では3.41種類、院外処方では3.76種類となっている。(表13、図14)

表13 院内処方 - 院外処方・一般医療 - 後期医療別にみた
 薬剤種類数階級別の件数の構成割合・1件当たり薬剤種類数

(令和元年6月審査分)												
	総数	1種類	2種類	3種類	4種類	5種類	6種類	7種類	8種類	9種類	10種類以上	1件当たり薬剤種類数
構成割合(単位: %)												
院内処方 ¹⁾ (入院外・投薬)	100.0	24.8	22.1	16.7	11.6	7.9	5.4	3.6	2.5	1.7	3.5	3.41
一般医療	100.0	27.2	23.4	17.4	11.8	7.5	4.7	2.9	1.8	1.1	2.1	3.10
後期医療	100.0	19.1	19.0	15.0	11.4	8.9	7.0	5.4	4.1	3.0	7.0	4.17
院外処方 ²⁾ (薬局調剤)	100.0	21.0	20.6	16.6	12.4	8.9	6.3	4.3	3.0	2.1	4.8	3.76
一般医療	100.0	22.6	21.9	17.7	13.0	8.9	5.8	3.6	2.3	1.4	2.7	3.40
後期医療	100.0	17.1	17.3	14.0	11.0	9.0	7.4	6.0	4.8	3.7	9.7	4.59

注: 1) 「院内処方(入院外・投薬)」は、診療報酬明細書(医科入院外)のうち診療行為「投薬」に薬剤の出現する明細書(「処方箋料」を算定している明細書及び「投薬」「注射」を包括した診療行為が出現する明細書は除く。)を集計の対象としている。
 また、診療行為「投薬」における薬剤の種類数階級で区分している。
 2) 「院外処方(薬局調剤)」は、調剤報酬明細書のうち薬剤の出現する明細書を集計の対象としている。

図14 院内処方 - 院外処方別にみた年齢階級・薬剤種類数階級別の件数の構成割合

(令和元年6月審査分)

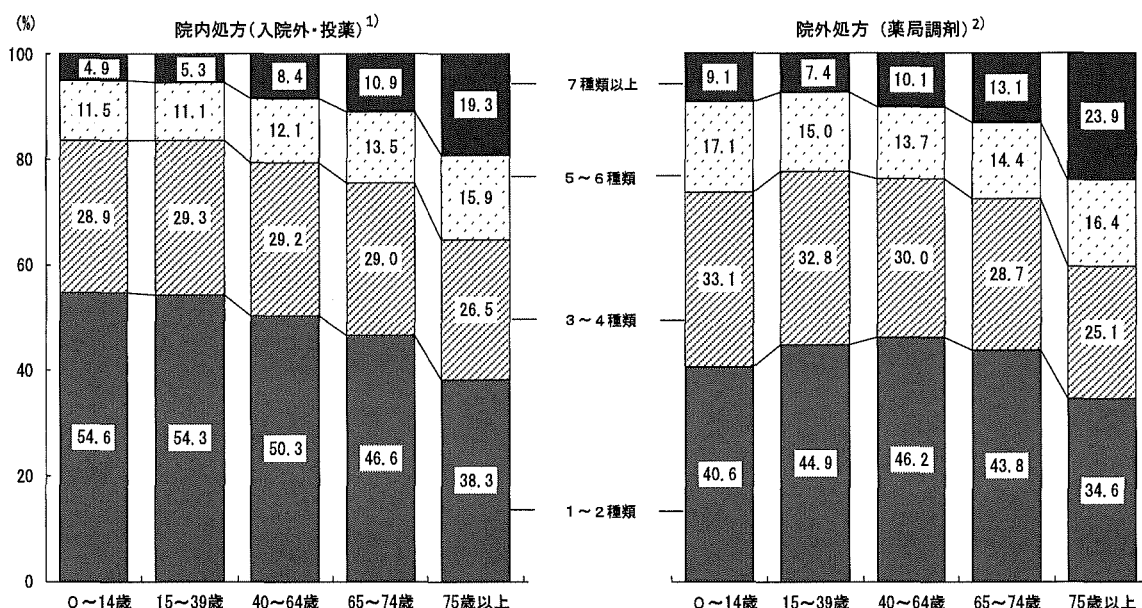

注: 1) 「院内処方(入院外・投薬)」は、診療報酬明細書(医科入院外)のうち診療行為「投薬」に薬剤の出現する明細書(「処方箋料」を算定している明細書及び「投薬」「注射」を包括した診療行為が出現する明細書は除く。)を集計の対象としている。
 また、診療行為「投薬」における薬剤の種類数階級で区分している。
 2) 「院外処方(薬局調剤)」は、調剤報酬明細書のうち薬剤の出現する明細書を集計の対象としている。

3 薬効分類別に見た薬剤の使用状況

使用薬剤の薬剤点数について、入院、院内処方、院外処方別に薬効分類別の薬剤点数の構成割合をみると、入院では「腫瘍用薬」24.8%が最も多く、次いで「中枢神経系用薬」14.4%、「生物学的製剤」10.6%の順となっている。院内処方では「腫瘍用薬」19.9%が最も多く、次いで「その他の代謝性医薬品」14.5%、「循環器官用薬」10.9%、院外処方では「循環器官用薬」15.6%が最も多く、次いで「その他の代謝性医薬品」14.9%、「中枢神経系用薬」14.4%の順となっている。(図15)

図15 入院 - 院内処方 - 院外処方別に見た主な薬効分類別の薬剤点数の構成割合

(令和元年6月審査分)

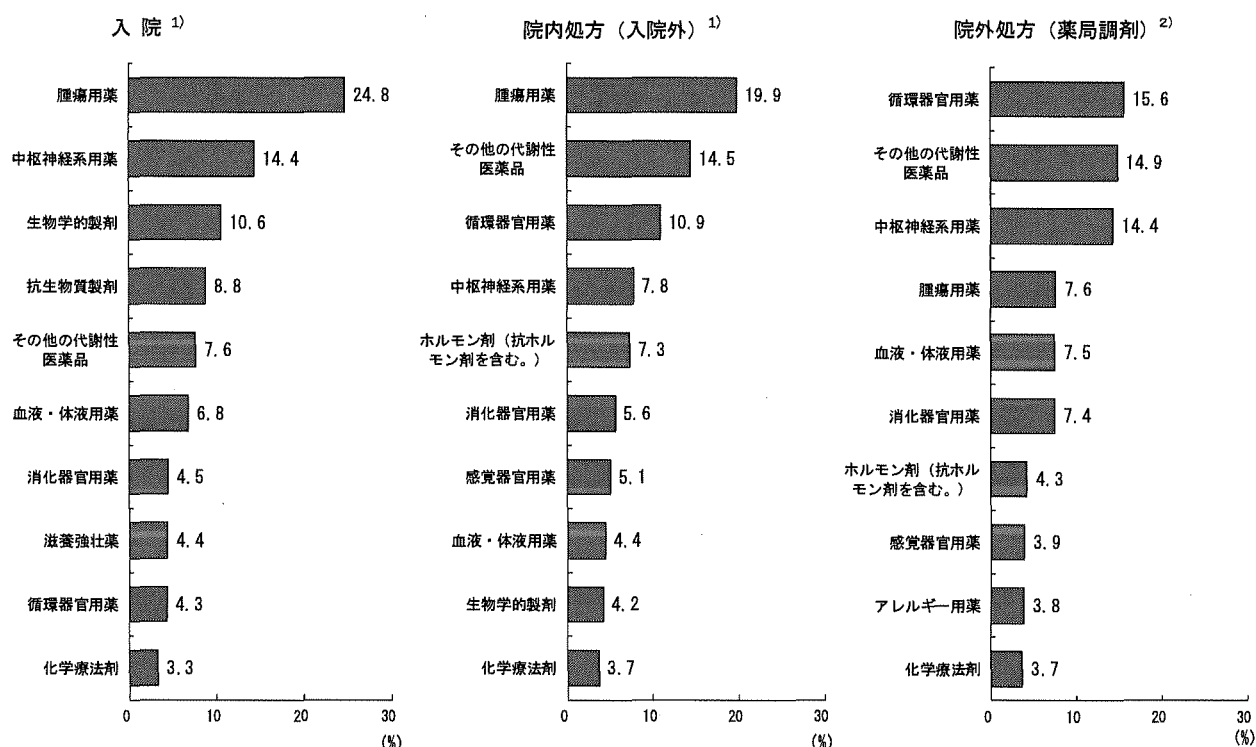

注：薬効分類については、構成割合の多い順に10分類を掲載している。

1) 「入院」及び「院内処方 (入院外)」は、診療報酬明細書 (医科) のうち薬剤の出現する明細書 (「処方箋料」を算定している明細書、「投薬」「注射」を包括した診療行為が出現する明細書及びDPC/PDPSに係る明細書は除く。) を集計の対象としている。

2) 「院外処方 (薬局調剤)」は、調剤報酬明細書のうち薬剤の出現する明細書を集計の対象としている。

4 後発医薬品の使用状況

入院、院内処方、院外処方別に薬剤点数に占める後発医薬品の点数の割合をみると、総数19.1%、入院14.4%、院内処方16.9%、院外処方19.7%となっている。また、薬剤種類数に占める後発医薬品の種類数の割合をみると、総数73.1%、入院69.3%、院内処方63.1%、院外処方75.8%となっており、前年に比べ総数3.6ポイント、入院3.5ポイント、院内処方2.7ポイント、院外処方3.7ポイント上昇している。(表14)

後発医薬品の薬効分類別の薬剤点数について構成割合をみると、入院では「抗生物質製剤」22.6%、院内処方では「循環器官用薬」27.8%、院外処方では「循環器官用薬」28.9%が最も多くなっている(図16)。

表14 入院 - 院内処方 - 院外処方別にみた後発医薬品の使用状況

(単位：%)		(各年6月審査分)					平成30年 (2018)	対前年増減 (ポイント)
		令和元年 (2019)	一般医療	後期医療	病院	診療所		
薬剤点数に占める 後発医薬品の 点数の割合	総数 ¹⁾	19.1	19.0	19.4	14.7	23.3	17.5	1.6
	入院	14.4	13.8	15.2	14.3	15.5	13.6	0.8
	院内処方(入院外・投薬) ¹⁾	16.9	16.4	17.9	9.7	23.9	15.5	1.4
	院外処方(薬局調剤) ²⁾	19.7	19.6	19.8	15.9	23.2	18.1	1.6
薬剤種類数に 占める後発医薬品の 種類数の割合	総数 ³⁾	73.1	73.8	72.0	74.3	72.7	69.5	3.6
	入院	69.3	68.6	70.0	70.9	56.8	65.8	3.5
	院内処方(入院外・投薬) ¹⁾	63.1	62.7	63.8	63.4	63.0	60.4	2.7
	院外処方(薬局調剤) ²⁾	75.8	76.7	74.2	76.9	75.4	72.1	3.7

注：1) 「入院」及び「院内処方(入院外・投薬)」は、診療報酬明細書(医科)のうち診療行為「投薬」に薬剤の出現する明細書(「処方箋料」を算定している明細書、「投薬」「注射」を包括した診療行為が出現する明細書及びDPC/PDPSに係る明細書は除く。)を集計の対象としている。また、後発医薬品の割合は、診療行為「投薬」における薬剤に占める割合である。

2) 「院外処方(薬局調剤)」は、調剤報酬明細書のうち薬剤の出現する明細書を集計の対象としている。

3) 薬剤種類数に占める後発医薬品の種類数の割合(%) = $\frac{\text{後発医薬品の種類数}}{\text{後発医薬品のある先発医薬品の種類数} + \text{後発医薬品の種類数}} \times 100$

図16 入院 - 院内処方 - 院外処方別にみた後発医薬品の主な薬効分類別の薬剤点数の構成割合

(令和元年6月審査分)

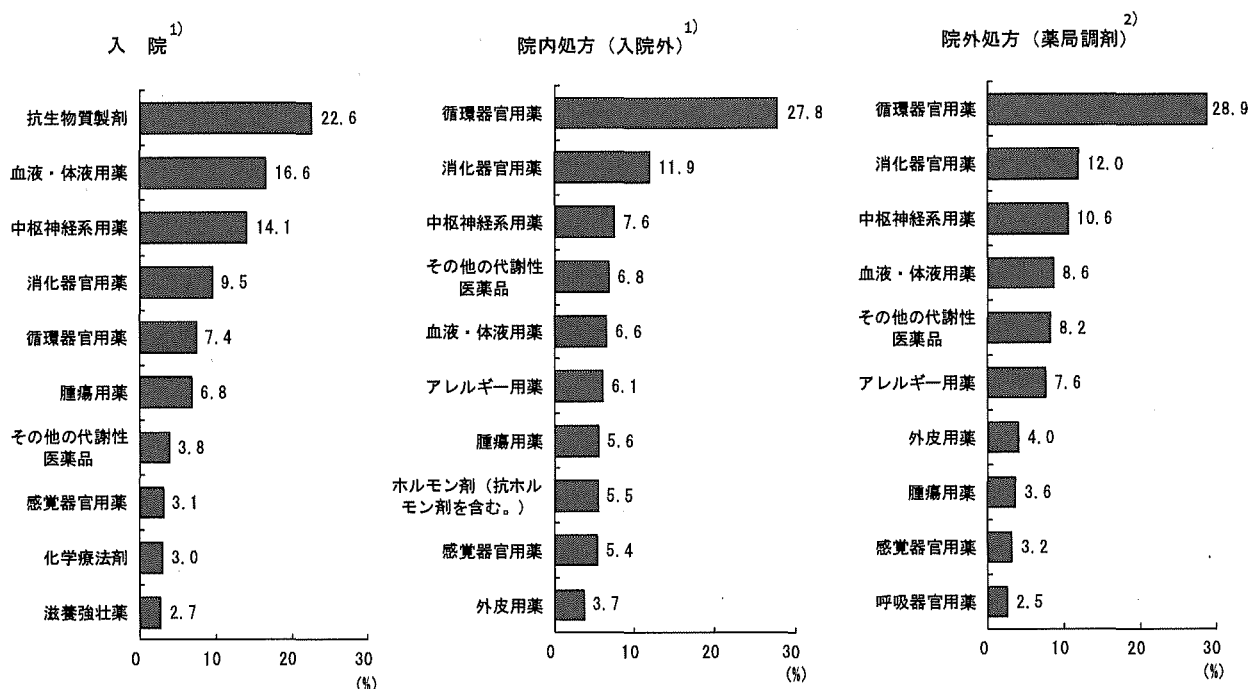

注：薬効分類については、構成割合の多い順に10分類を掲載している。

1) 「入院」及び「院内処方(入院外)」は、診療報酬明細書(医科)のうち薬剤の出現する明細書(「処方箋料」を算定している明細書、「投薬」「注射」を包括した診療行為が出現する明細書及びDPC/PDPSに係る明細書は除く。)を集計の対象としている。

2) 「院外処方(薬局調剤)」は、調剤報酬明細書のうち薬剤の出現する明細書を集計の対象としている。

5 薬剤料の比率

医科(薬局調剤分(医科分)を含む。)における薬剤料の比率は、入院は9.7%で前年に比べ0.8ポイント増加、入院外は40.5%で前年に比べ0.6ポイント増加している。「投薬」「注射」についてみると、入院では「投薬」よりも「注射」の比率が高く、入院外では「注射」よりも「投薬」の比率が高くなっている。(表15)

表15 入院 - 入院外別にみた医科・薬局調剤(医科分)の薬剤料の比率の年次推移

	(各年6月審査分)				
	平成27年 (2015)	28 ('16)	29 ('17)	30 ('18)	令和元年 ('19)
	入		院		
薬剤料	9.6	9.1	9.2	8.9	9.7
投薬・注射	8.7	8.3	8.4	8.2	9.0
投薬	3.0	2.9	2.9	2.6	2.7
注射	5.7	5.4	5.5	5.5	6.3
その他	0.8	0.8	0.8	0.7	0.7
	入		院		
薬剤料	41.1	40.7	40.9	40.0	40.5
投薬・注射	39.4	39.1	39.3	38.3	38.9
投薬	33.2	32.3	32.0	30.3	30.0
注射	6.3	6.8	7.3	8.0	8.8
その他	1.7	1.6	1.6	1.7	1.7

注: 医科分(診療報酬明細書分)のうち「投薬」「注射」を包括した診療行為が出現する明細書及びDPC/PDPSに係る明細書は除外している。

「薬剤料の比率」とは、総点数(入院時食事療養等(円)÷10を含む。)に占める、「投薬」「注射」及び「その他」(「在宅医療」「検査」「画像診断」「リハビリテーション」「精神科専門療法」「処置」「手術」及び「麻酔」)の薬剤点数の割合である。

薬局調剤分(調剤報酬明細書分)は、内服薬及び外用薬を「投薬」に、注射薬を「注射」に合算している。

統 計 表

統計表一覧

(医科診療)

- 第1表 件数・診療実日数、入院 - 入院外・一般医療 - 後期医療・年齢階級別
- 第2表 入院の診療行為別点数、一般医療 - 後期医療・年齢階級別
- 第3表 入院外の診療行為別点数、一般医療 - 後期医療・年齢階級別
- 第4表 入院の件数・診療実日数、病院 - 診療所・一般医療 - 後期医療別
- 第5表 入院の診療行為別点数、病院 - 診療所・一般医療 - 後期医療別
- 第6表 入院外の件数・診療実日数、病院 - 診療所・一般医療 - 後期医療別
- 第7表 入院外の診療行為別点数、病院 - 診療所・一般医療 - 後期医療別
- 第8表 入院の診療行為別1件当たり点数・1日当たり点数の年次推移
- 第9表 入院外の診療行為別1件当たり点数・1日当たり点数の年次推移
- 第10表 入院の件数・診療実日数・診療行為別点数、DPC/PDPSに係る明細書 - DPC/PDPSに係る明細書以外別
- 第11表 傷病分類別1日当たり点数、入院 - 入院外・一般医療 - 後期医療別

(歯科診療)

- 第12表 歯科の件数・診療実日数、一般医療 - 後期医療・年齢階級別
- 第13表 歯科の診療行為別点数、一般医療 - 後期医療・年齢階級別
- 第14表 歯科の診療行為別1件当たり点数・1日当たり点数の年次推移
- 第15表 歯科の診療行為別1件当たり点数・1日当たり点数・1件当たり日数、
歯科病院 - 歯科診療所別
- 第16表 歯科の傷病分類別1日当たり点数、一般医療 - 後期医療別

(薬局調剤)

- 第17表 薬局調剤の件数・受付回数、一般医療 - 後期医療・年齢階級別
- 第18表 薬局調剤の調剤行為別点数、一般医療 - 後期医療・年齢階級別
- 第19表 薬局調剤の調剤行為別1件当たり点数・受付1回当たり点数・1件当たり受付
回数の年次推移

(薬剤の使用状況)

- 第20表 院内処方 - 院外処方別件数、一般医療 - 後期医療・年齢階級、薬剤点数階級別
- 第21表 院内処方 - 院外処方別件数、一般医療 - 後期医療・年齢階級、薬剤種類数階級
別・1件当たり薬剤種類数
- 第22表 薬効分類別薬剤点数、入院 - 院内処方 - 院外処方別
- 第23表 薬効分類別薬剤点数の構成割合、入院 - 院内処方 - 院外処方別
- 第24表 薬剤点数・後発医薬品の点数・後発医薬品の種類数・後発医薬品のある先発
医薬品の種類数、入院 - 院内処方 - 院外処方、一般医療 - 後期医療・病院 -
診療所別
- 第25表 医科(入院 - 入院外) - 歯科 - 薬局調剤別薬剤料の比率の年次推移

(医科診療)

第1表 件数・診療実日数、入院 - 入院外・一般医療 - 後期医療・年齢階級別

Table with columns for medical facility type (総合病院, 総合診療院), general medical, and post-natal medical, and age groups (0~14, 15~39, 40~64, 65~74, 75以上). Includes total counts and bed-days for inpatient and outpatient services.

第2表 入院の診療行為別点数、一般医療 - 後期医療・年齢階級別

Table showing medical procedures by category (手術, 検査, etc.) and age groups, with columns for general medical and post-natal medical. Includes total points and sub-totals for each age group.

注：1) 「総数」には、「入院時食事療養費」を含まない。

第3表 入院外の診療行為別点数、一般医療 - 後期医療・年齢階級別

Table showing medical procedures by category (手術, 検査, etc.) and age groups for outpatient services, with columns for general medical and post-natal medical. Includes total points and sub-totals for each age group.

注：1) 「入院料等」は、短期滞在手術等基本料1である。

第4表 入院の件数・診療実日数、病院 - 診療所・一般医療 - 後期医療別

(令和元年6月審査分)

	病 院					診療所
	総数	精神科病院	特定機能病院	療養病床を有する病院	一般病院	
		件 数				
総 数	2 138 185	191 153	150 495	580 333	1 216 204	108 331
一 般 医 療	1 021 544	111 754	106 899	157 523	645 368	70 155
後 期 医 療	1 116 641	79 399	43 596	422 810	570 836	38 176
		診 療 実 日 数				
総 数	33 572 136	5 429 924	1 551 284	12 220 025	14 370 903	969 394
一 般 医 療	13 473 717	3 137 963	1 072 592	2 784 567	6 478 595	390 323
後 期 医 療	20 098 419	2 291 961	478 692	9 435 458	7 892 308	579 071

第5表 入院の診療行為別点数、病院 - 診療所・一般医療 - 後期医療別

(令和元年6月審査分)

診 療 行 為	病 院					診療所
	総数	精神科病院	特定機能病院	療養病床を有する病院	一般病院	
		総 数				
総 数	119 676 986 935	7 484 889 154	11 225 030 756	30 893 130 881	70 073 936 144	2 174 867 962
初 級 医 学 管 理 再 診	135 738 732	632 333	7 663 310	24 125 145	103 317 944	3 227 436
在 院 医 療	904 070 783	27 427 890	70 817 046	158 116 291	647 709 556	24 764 577
換 気 医 療	180 317 778	69 367	23 984 718	28 724 430	127 539 263	3 024 685
画 像 診 断	1 360 612 636	56 698 607	113 034 114	323 648 360	867 231 555	104 929 027
投 射 薬 療	693 739 463	15 629 394	38 221 095	258 342 741	381 546 233	36 501 919
注 射 薬 療	1 217 030 473	178 255 057	121 393 256	244 843 252	672 538 908	46 017 025
リ ハ ビ リ テ ー シ ョ ン	2 051 761 173	58 772 665	330 422 605	415 655 931	1 246 909 972	103 953 511
精 神 科 専 門 療 養	6 608 965 338	8 981 770	136 480 616	3 515 885 059	2 947 617 893	92 599 778
処 置 療 養	621 901 875	469 114 134	7 910 141	85 090 810	59 786 790	615 080
手 術 療 養	2 020 547 077	45 177 386	84 780 605	840 870 121	1 049 718 965	118 026 787
麻 酔 療 養	20 665 752 604	919 592	3 392 480 539	1 744 672 987	15 527 679 486	778 161 261
放 射 線 治 療	2 581 261 169	182 960	417 351 809	220 204 430	1 943 521 970	66 035 733
放 射 線 治 療	401 327 261	-	135 264 529	20 282 040	245 780 692	6 262 590
病 理 診 断	180 416 371	54 600	38 642 364	12 325 444	129 393 963	11 639 950
入 院 料 等	42 381 806 666	6 622 965 195	724 673 706	20 243 462 550	14 790 705 215	779 103 143
診 断 群 分 類 による 包 括 評 価 等	37 671 622 061	-	5 581 962 523	2 756 872 911	29 332 786 627	-
		一 般 医 療				
総 数	55 778 094 124	4 394 890 097	7 871 440 045	8 203 041 255	35 308 722 727	1 143 930 572
初 級 医 学 管 理 再 診	71 557 677	386 727	5 406 023	8 706 390	57 058 537	2 279 827
在 院 医 療	463 534 458	20 324 535	49 368 126	55 218 383	338 623 414	18 327 003
換 気 医 療	95 480 795	42 239	19 114 819	8 236 859	68 086 878	1 249 412
画 像 診 断	602 655 650	33 105 879	78 527 655	86 016 307	405 005 809	59 109 012
投 射 薬 療	254 563 988	7 903 084	26 790 919	62 251 051	157 618 934	12 315 667
注 射 薬 療	651 387 845	124 284 940	93 820 545	81 629 620	351 652 740	15 004 050
リ ハ ビ リ テ ー シ ョ ン	1 167 703 073	31 594 363	275 336 518	121 587 869	739 184 323	47 695 570
精 神 科 専 門 療 養	2 202 744 368	3 092 886	78 554 293	1 037 122 658	1 083 974 531	29 921 128
処 置 療 養	375 030 405	287 807 064	6 409 376	42 302 050	38 511 915	365 990
手 術 療 養	789 461 701	15 831 769	54 229 918	233 470 177	485 929 837	31 388 689
麻 酔 療 養	12 132 648 264	338 307	2 312 954 909	855 947 451	8 963 407 597	550 494 072
放 射 線 治 療	1 735 531 652	120 757	312 039 707	127 941 764	1 295 429 424	53 032 865
放 射 線 治 療	272 625 662	-	99 476 835	13 152 708	159 996 119	5 132 760
病 理 診 断	123 032 651	28 330	29 002 336	6 745 774	87 256 211	9 473 510
入 院 料 等	15 082 057 470	3 870 022 256	551 354 479	4 441 250 939	6 219 429 796	308 138 437
診 断 群 分 類 による 包 括 評 価 等	19 757 966 452	-	3 879 102 634	1 021 452 815	14 857 411 003	-
		後 期 医 療				
総 数	63 898 892 811	3 089 999 057	3 353 590 711	22 690 089 626	34 765 213 417	1 030 937 390
初 級 医 学 管 理 再 診	64 181 055	245 606	2 257 287	15 418 755	46 259 407	947 609
在 院 医 療	440 536 325	7 103 355	21 448 920	102 897 908	309 086 142	6 437 574
換 気 医 療	84 836 983	27 128	4 869 899	20 487 571	59 452 385	1 775 273
画 像 診 断	757 956 986	23 592 728	34 506 459	237 632 053	462 225 746	45 820 015
投 射 薬 療	439 175 475	7 726 310	11 430 176	196 091 690	223 927 299	24 186 252
注 射 薬 療	565 642 628	53 970 117	27 572 711	163 213 632	320 886 168	31 012 975
リ ハ ビ リ テ ー シ ョ ン	884 058 100	27 178 302	55 086 087	294 068 062	507 725 649	56 257 941
精 神 科 専 門 療 養	4 406 220 970	5 888 884	57 926 323	2 478 762 401	1 863 643 362	62 678 650
処 置 療 養	246 871 470	181 307 070	1 500 765	42 788 760	21 274 875	249 090
手 術 療 養	1 231 085 376	29 345 617	30 550 687	607 399 944	563 789 128	86 638 098
麻 酔 療 養	8 533 104 340	581 285	1 079 525 630	888 725 536	6 564 271 889	227 667 189
放 射 線 治 療	845 729 517	62 203	105 312 102	92 262 666	648 092 546	13 002 868
放 射 線 治 療	128 701 599	-	35 787 694	7 129 332	85 784 573	1 129 830
病 理 診 断	57 383 720	26 270	9 640 028	5 579 670	42 137 752	2 166 440
入 院 料 等	27 299 749 196	2 752 942 939	173 319 227	15 802 211 611	8 571 275 419	470 964 706
診 断 群 分 類 による 包 括 評 価 等	17 913 655 609	-	1 702 859 889	1 735 420 096	14 475 375 624	-
入院時食事療養等(単位:円)						
総 数	56 994 245 162	10 358 679 769	2 396 380 477	21 152 044 147	23 087 140 769	1 278 837 528
一 般 医 療	22 537 003 820	5 983 135 392	1 628 826 825	4 871 249 666	10 053 791 937	403 963 222
後 期 医 療	34 457 241 342	4 375 544 377	767 553 652	16 280 794 481	13 033 348 832	874 874 306

注: 1) 「総数」には、「入院時食事療養等」を含まない。

第6表 入院外の件数・診療実日数、病院 - 診療所・一般医療 - 後期医療別

(令和元年6月審査分)

	病 院					診療所
	総数	精神科病院	特定機能病院	療養病床を有する病院	一般病院	
総 数	20 482 855	776 667	1 709 226	4 817 272	13 179 690	61 961 351
一 般 医 療	13 623 052	608 618	1 293 656	2 855 884	8 864 894	45 831 664
後 期 医 療	6 859 803	168 049	415 570	1 961 388	4 314 796	16 129 687
診療実日数						
総 数	30 745 761	1 379 951	2 315 854	7 838 421	19 211 535	93 373 806
一 般 医 療	19 704 316	1 070 173	1 740 785	4 321 671	12 571 687	64 692 577
後 期 医 療	11 041 445	309 778	575 069	3 516 750	6 639 848	28 681 229

第7表 入院外の診療行為別点数、病院 - 診療所・一般医療 - 後期医療別

(令和元年6月審査分)

診 療 行 為	病 院					診療所
	総数	精神科病院	特定機能病院	療養病床を有する病院	一般病院	
総 数	49 096 003 119	1 216 682 603	6 604 801 726	8 639 400 479	32 635 118 311	64 555 095 136
・ 再 診	3 522 455 236	107 281 908	209 068 975	946 993 871	2 259 110 482	12 904 183 145
学 管 理 等	1 871 971 022	21 929 954	142 466 997	433 747 227	1 273 826 844	7 680 954 133
在 宅 医 療	3 373 895 507	8 138 080	554 659 795	626 146 302	2 184 951 330	4 672 582 875
検 査	9 315 543 736	47 581 355	1 142 157 363	1 488 753 699	6 637 051 319	11 332 006 864
画 像 診 断	6 154 358 451	16 900 376	765 226 065	962 504 277	4 409 727 733	2 607 235 592
投 注 薬 射	6 429 119 857	276 888 826	970 113 210	1 292 780 465	3 889 337 356	10 301 115 906
リハビリテーション	10 357 232 679	80 548 743	2 355 881 383	767 262 952	7 153 539 601	2 727 273 542
精神科専門療法	629 615 178	1 331 126	18 346 476	249 986 385	359 951 191	1 028 829 363
処 置	998 983 909	654 156 069	42 459 312	127 141 401	175 227 127	1 151 796 889
手 術	4 110 267 974	1 785 436	55 599 730	1 480 258 981	2 572 623 827	7 258 135 027
麻 酔	1 128 643 603	60 222	110 739 286	162 616 887	855 227 208	2 185 278 177
放 射 線 治 療	133 588 208	46 216	17 137 864	33 948 319	82 455 809	274 834 324
病 理 診 断 等	569 802 394	-	147 074 545	17 768 602	404 959 247	53 555 764
入 院 料 等	489 957 815	32 150	73 615 143	48 652 354	367 658 168	354 313 259
	10 550 064	-	254 184	836 808	9 459 072	22 985 088
一 般 医 療						
総 数	32 075 135 934	937 615 826	5 072 206 919	4 715 249 070	21 350 064 119	41 976 331 434
・ 再 診	2 433 429 664	84 635 404	160 464 024	595 696 633	1 592 633 603	9 909 390 365
学 管 理 等	1 192 782 497	17 843 894	106 662 087	238 938 472	829 338 044	5 101 597 803
在 宅 医 療	2 206 336 567	4 883 692	474 443 180	270 588 504	1 456 421 191	1 626 779 686
検 査	6 094 417 571	34 126 376	847 261 108	856 988 420	4 356 041 667	7 891 543 126
画 像 診 断	3 897 632 267	5 410 340	541 656 940	554 959 159	2 795 605 828	1 832 446 570
投 注 薬 射	4 074 936 518	217 297 718	742 384 148	669 558 373	2 445 696 279	6 674 248 847
リハビリテーション	7 289 135 601	75 423 847	1 853 740 224	410 733 098	4 949 238 432	1 272 872 649
精神科専門療法	442 970 498	1 123 886	13 850 896	161 526 276	266 469 440	644 857 975
処 置	751 552 478	496 215 857	37 495 554	80 694 065	137 147 002	964 998 536
手 術	2 138 086 923	585 305	42 018 750	715 561 062	1 379 921 806	4 212 370 733
麻 酔	712 181 488	18 612	77 920 663	94 737 649	539 504 564	1 364 388 203
放 射 線 治 療	85 018 483	27 492	12 697 761	18 319 241	53 973 989	142 272 052
病 理 診 断 等	391 476 338	-	105 767 877	11 660 538	274 047 923	37 616 774
入 院 料 等	358 837 538	21 380	55 705 375	34 803 022	268 307 761	289 827 314
	6 326 040	-	137 088	482 664	5 706 288	11 106 984
後 期 医 療						
総 数	17 020 867 185	279 066 777	1 532 594 807	3 924 151 409	11 285 054 192	22 578 763 702
・ 再 診	1 089 025 572	22 646 504	48 604 951	351 297 238	666 476 879	2 994 792 780
学 管 理 等	679 188 525	4 086 060	35 804 910	194 808 755	444 488 800	2 579 356 330
在 宅 医 療	1 167 558 940	3 254 388	80 216 615	355 557 798	728 530 139	3 045 803 189
検 査	3 221 126 165	13 454 979	294 896 255	631 765 279	2 281 009 652	3 440 463 738
画 像 診 断	2 256 726 184	11 490 036	223 569 125	407 545 118	1 614 121 905	774 789 022
投 注 薬 射	2 354 183 339	59 591 108	227 729 062	623 222 092	1 443 641 077	3 626 867 059
リハビリテーション	3 068 097 078	5 124 896	502 141 159	356 529 854	2 204 301 169	1 454 400 893
精神科専門療法	186 644 680	207 240	4 495 580	88 460 109	93 481 751	383 971 388
処 置	247 431 431	157 940 212	4 963 758	46 447 336	38 080 125	186 798 353
手 術	1 972 181 051	1 200 131	13 580 980	764 697 919	1 192 702 021	3 045 764 294
麻 酔	416 462 115	41 610	32 818 623	67 879 238	315 722 644	820 889 974
放 射 線 治 療	48 569 725	18 724	4 440 103	15 629 078	28 481 820	132 562 272
病 理 診 断 等	178 326 056	-	41 306 668	6 108 064	130 911 324	15 938 990
入 院 料 等	131 120 277	10 770	17 909 768	13 849 332	99 350 407	64 485 945
	4 224 024	-	117 096	354 144	3 752 784	11 878 104

注：1) 「入院料等」は、短期滞在手術等基本料1である。

第8表 入院の診療行為別1件当たり点数・1日当たり点数の年次推移

(各年6月審査分)

診療行為	1件当たり点数					1日当たり点数				
	平成27年 (2015)	28 ('16)	29 ('17)	30 ('18)	令和元年 ('19)	平成27年 (2015)	28 ('16)	29 ('17)	30 ('18)	令和元年 ('19)
総数 ¹⁾	50 237.8	50 965.6	51 989.7	53 074.3	54 226.2	3 190.6	3 276.8	3 398.6	3 490.4	3 527.6
初診・再診	49.9	58.5	58.9	58.8	61.9	3.2	3.8	3.9	3.9	4.0
医学管理等	352.8	382.3	398.2	422.1	413.4	22.4	24.6	26.0	27.8	26.9
在宅医療	81.7	81.2	83.8	82.7	81.6	5.2	5.2	5.5	5.4	5.3
検査	731.2	679.8	680.8	674.3	653.1	46.4	43.7	44.5	44.3	42.5
画像診断	385.2	350.0	354.5	333.3	325.3	24.5	22.5	23.2	21.9	21.2
投薬	649.2	591.0	583.7	547.2	562.1	41.2	38.0	38.2	36.0	36.6
注射	1 060.3	890.7	888.2	861.5	959.8	67.3	57.3	58.1	56.7	62.4
リハビリテーション	2 585.1	2 715.7	2 833.5	2 958.6	2 982.1	164.2	174.6	185.2	194.6	194.0
精神科専門療法	237.5	250.7	267.1	279.2	276.9	15.1	16.1	16.8	18.4	18.0
処置	964.2	926.5	930.8	929.9	952.3	61.2	59.6	60.8	61.2	61.9
手術	7 848.1	8 327.0	8 949.8	9 458.3	9 547.2	498.4	535.4	585.1	622.0	621.1
麻酔	1 016.7	1 071.9	1 150.0	1 184.3	1 177.9	64.6	68.9	75.2	77.9	76.6
放射線治療	155.0	152.0	151.4	183.0	181.3	9.8	9.8	9.9	12.0	11.8
病理診断	73.9	75.2	78.0	85.1	85.5	4.7	4.8	5.1	5.6	5.6
入院料等	19 150.9	18 706.3	18 925.3	18 602.1	19 205.6	1 216.3	1 202.7	1 237.2	1 223.3	1 249.4
診断群分類による包括評価等	14 888.3	15 703.1	15 657.6	16 414.0	16 760.2	945.5	1 009.6	1 023.6	1 079.4	1 090.3
入院時食事療養等 (単位：円)	26 931	26 272	25 774	25 643	25 931	1 710	1 689	1 685	1 686	1 687

注：1) 「総数」には、「入院時食事療養等」を含まない。

第9表 入院外の診療行為別1件当たり点数・1日当たり点数の年次推移

(各年6月審査分)

診療行為	1件当たり点数					1日当たり点数				
	平成27年 (2015)	28 ('16)	29 ('17)	30 ('18)	令和元年 ('19)	平成27年 (2015)	28 ('16)	29 ('17)	30 ('18)	令和元年 ('19)
総数 ¹⁾	1 309.6	1 319.8	1 341.6	1 359.1	1 377.1	827.4	844.6	853.7	875.3	914.6
初診・再診	207.0	203.5	204.4	202.3	199.3	130.8	130.2	130.1	130.3	132.4
医学管理等	115.3	115.9	115.4	116.4	115.9	72.8	74.2	73.4	75.0	77.0
在宅医療	87.4	88.0	89.5	93.7	97.7	55.2	56.3	56.9	60.4	64.9
検査	234.2	239.1	242.4	247.7	250.2	148.0	153.0	154.3	159.6	166.2
画像診断	98.8	101.2	103.4	105.9	106.0	62.4	64.7	65.8	68.2	70.4
投薬	226.9	221.5	218.1	209.0	202.8	143.4	141.7	138.8	134.6	134.7
注射	111.2	119.9	130.7	142.5	158.2	70.3	76.7	83.2	91.8	105.1
リハビリテーション	17.5	18.2	19.4	20.5	20.1	11.0	11.7	12.3	13.2	13.4
精神科専門療法	25.1	25.1	25.7	26.3	26.0	15.8	16.1	16.4	17.0	17.3
処置	131.2	129.9	133.7	132.6	137.6	82.9	83.2	85.1	85.4	91.4
手術	34.0	35.8	37.0	39.2	40.2	21.5	22.9	23.6	25.2	26.7
麻酔	5.3	5.1	5.2	5.0	5.0	3.3	3.3	3.3	3.2	3.3
放射線治療	5.6	6.4	6.5	7.4	7.5	3.5	4.1	4.1	4.7	5.0
病理診断	9.4	9.8	9.9	10.2	10.2	5.9	6.3	6.3	6.6	6.8

注：1) 「総数」には、「入院料等（短期滞在手術等基本料1）」を含む。

第10表 入院の件数・診療実日数・診療行為別点数、DPC/PDPSに係る明細書 - DPC/PDPSに係る明細書以外

(令和元年6月審査分)

診療実日数	DPC/PDPSに係る明細書 ¹⁾		DPC/PDPSに係る明細書以外	
	件数	診療実日数	件数	診療実日数
総数 ²⁾	65 248 442 785	10 714 703	56 672 194 577	23 847 578
初診・再診	101 893 031		37 188 825	
医学管理等	602 721 316		326 772 345	
在宅医療	115 720 955		67 724 552	
検査	432 052 466		1 036 376 772	
画像診断	87 369 240		644 046 353	
投薬	352 352 002		911 509 505	
注射	130 957 433		2 026 933 203	
リハビリテーション	1 909 148 899		4 795 684 503	
精神科専門療法	7 435 905		615 081 050	
処置	443 221 140		1 697 800 539	
手術	17 532 255 539		3 933 499 488	
麻酔	2 210 302 656		438 135 094	
放射線治療	361 510 105		46 079 746	
病理診断	145 074 160		47 067 671	
入院料等	3 133 149 953		40 048 312 386	
診断群分類による包括評価等	37 683 139 595			
入院時食事療養等 (単位：円)		16 779 864 590		41 523 797 639

注：1) 「DPC/PDPSに係る明細書」とは、診療報酬明細書（医科入院医療機関別包括評価用）及び同明細書に総括された診療報酬明細書（医科入院）である。

2) 「総数」には、「入院時食事療養等」を含まない。

第11表 傷病分類別1日当たり点数、入院 - 入院外・一般医療 - 後期医療別

(令和元年6月審査分)

傷病分類 ¹⁾	入 院		入 院 外	
	一般医療	後期医療	一般医療	後期医療
総 数	4 105.9	3 139.9	876.4	995.9
I 感染症及び寄生虫症	4 145.9	3 323.6	748.1	980.2
II 新生物<腫瘍>	6 723.0	4 821.1	2 771.9	2 664.0
(再掲) 結腸の悪性新生物<腫瘍>	6 885.4	4 884.7	2 784.1	2 056.4
(再掲) 直腸S状結腸移行部及び直腸の悪性新生物<腫瘍>	7 019.1	5 396.6	4 182.9	2 535.5
(再掲) 肝及び肝内胆管の悪性新生物<腫瘍>	6 024.7	4 816.0	2 495.5	2 197.8
(再掲) 気管、気管支及び肺の悪性新生物<腫瘍>	6 394.8	4 786.9	6 180.7	4 264.3
(再掲) 乳房の悪性新生物<腫瘍>	7 493.3	4 961.6	3 394.1	2 479.1
III 血液及び造血器の疾患並びに免疫機構の障害	4 402.9	3 899.3	2 100.9	1 793.2
IV 内分泌、栄養及び代謝疾患	3 411.2	2 489.8	1 163.4	1 094.5
(再掲) 糖尿病	3 274.7	2 347.0	1 387.4	1 272.5
V 精神及び行動の障害	1 468.8	1 428.6	708.1	830.9
(再掲) 統合失調症、統合失調症型障害及び妄想性障害	1 360.0	1 301.4	901.4	843.7
(再掲) 気分〔感情〕障害(躁うつ病を含む)	1 728.5	1 515.2	634.6	729.9
VI 神経系の疾患	2 873.9	1 955.4	997.6	933.8
VII 眼及び付属器の疾患	6 936.3	5 780.5	754.3	1 040.7
(再掲) 白内障	7 698.7	7 236.3	1 213.2	1 145.4
VIII 耳及び乳様突起の疾患	4 975.0	3 428.7	575.6	593.5
IX 循環器系の疾患	6 555.0	3 800.4	973.5	963.7
(再掲) 高血圧性疾患	2 670.9	2 029.5	807.7	835.6
(再掲) 虚血性心疾患	13 271.5	8 705.3	1 411.1	1 240.5
(再掲) 脳梗塞	4 015.8	3 029.1	1 158.3	1 009.6
X 呼吸器系の疾患	4 321.9	2 971.4	591.8	965.5
(再掲) 肺炎	3 959.1	2 989.4	1 143.9	1 416.3
(再掲) 急性気管支炎及び急性細気管支炎	4 734.1	2 530.9	541.3	778.1
(再掲) 喘息	4 170.2	2 530.0	639.9	958.6
X I 消化器系の疾患	4 873.7	3 754.5	1 052.5	931.6
X II 皮膚及び皮下組織の疾患	3 100.3	2 416.7	529.7	676.5
(再掲) 皮膚炎及び湿疹	2 809.5	2 253.1	495.4	625.3
X III 筋骨格系及び結合組織の疾患	5 421.9	3 492.3	602.9	548.2
X IV 腎尿路生殖器系の疾患	4 535.1	3 133.8	1 486.4	1 979.6
(再掲) 腎不全	4 005.9	3 221.5	3 044.8	2 866.8
X V 妊娠、分娩及び産じょく ²⁾	3 981.1	1 973.4	570.0	5 947.0
X IX 損傷、中毒及びその他の外因の影響	4 611.8	3 455.9	689.1	838.3
(再掲) 骨折	4 567.2	3 404.2	738.5	865.0
その他の傷病 ³⁾	4 217.8	2 218.5	870.3	904.3

注：1) 傷病分類は、「疾病、傷害及び死因の統計分類(ICD-10(2013年版))」を準用した。

2) 「X V 妊娠、分娩及び産じょく」には、「妊娠、分娩及び産じょくの合併症の続発・後遺症」や「合併する母体の感染症及び寄生虫症」などが含まれる。

3) 「その他の傷病」は、「X VI 周産期に発生した病態」「X VII 先天奇形、変形及び染色体異常」「X VIII 症状、徴候及び異常臨床所見・異常検査所見で他に分類されないもの」「X X 傷病及び死亡の外因」「X X I 健康状態に影響を及ぼす要因及び保健サービスの利用」「X X II 特殊目的用コード」及び「不詳」である。

(歯科診療)

第12表 歯科の件数・診療実日数、一般医療 - 後期医療・年齢階級別

(令和元年6月審査分)

	総数	一般医療	後期医療	年齢階級				
				0~14歳	15~39歳	40~64歳	65~74歳	75歳以上
件数	18 493 143	14 862 000	3 631 143	2 058 866	3 074 527	6 334 623	3 448 482	3 576 645
診療実日数	31 404 358	24 650 883	6 753 475	2 655 404	5 057 538	10 874 996	6 167 722	6 648 698

第13表 歯科の診療行為別点数、一般医療 - 後期医療・年齢階級別

(令和元年6月審査分)

診療行為	総数	一般医療	後期医療	年齢階級				
				0~14歳	15~39歳	40~64歳	65~74歳	75歳以上
総数 ¹⁾	22 183 547 706	17 219 648 968	4 963 898 738	1 813 999 465	3 635 990 080	7 561 267 481	4 296 126 595	4 876 164 085
初・再診	2 866 241 249	2 370 454 029	495 787 220	381 998 544	515 930 376	969 768 251	510 772 466	487 771 612
医学管理等	2 618 572 068	2 158 449 824	460 122 244	349 262 161	432 207 170	891 545 414	492 195 560	453 361 763
在宅医療	724 570 734	104 800 129	619 770 605	1 694 543	11 221 087	45 607 392	66 423 592	599 624 120
検査	1 499 911 811	1 268 219 128	231 692 683	90 909 468	312 673 678	590 619 586	277 716 403	227 992 676
画像診断	966 827 291	838 573 259	128 254 032	64 299 607	263 177 864	363 753 118	149 387 755	126 208 947
投薬	263 575 099	208 787 512	54 787 587	10 908 932	51 630 477	94 688 459	52 420 940	53 926 291
注射	23 962 671	16 931 266	7 031 405	171 069	2 252 091	7 877 962	6 635 316	7 026 233
リハビリテーション	332 208 401	150 500 630	181 707 771	1 296 210	1 931 360	48 860 890	100 697 839	179 422 102
処置	4 564 908 397	3 791 577 883	773 330 514	429 694 294	802 187 713	1 721 680 066	851 120 853	760 225 471
手術	622 600 925	506 442 234	116 158 691	41 834 075	152 256 155	200 247 422	114 055 583	114 207 690
麻酔	75 004 038	67 777 831	7 226 207	9 005 147	27 908 299	22 904 393	8 158 135	7 028 064
放射線治療	4 897 944	2 852 870	2 045 074	-	102 030	1 220 924	1 540 266	2 034 724
歯冠修復及び欠損補綴	7 378 633 905	5 548 331 788	1 830 302 117	415 627 979	986 107 616	2 545 974 624	1 628 197 000	1 802 726 686
歯科矯正	41 584 135	41 504 587	79 548	7 290 684	30 853 257	3 257 964	103 514	78 716
病理診断	23 342 870	17 837 255	5 505 615	642 550	3 082 010	8 783 665	5 435 855	5 398 790
入院料等	176 608 362	126 549 205	50 059 157	9 363 825	42 442 774	44 446 961	31 262 834	49 091 968
入院時食事療養等 (単位：円)	94 846 712	62 459 452	32 387 260	2 930 291	17 727 168	22 998 346	19 354 291	31 836 616

注：1) 「総数」には、「入院時食事療養等」を含まない。

第14表 歯科の診療行為別1件当たり点数・1日当たり点数の年次推移

(各年6月審査分)

診療行為	1件当たり点数					1日当たり点数				
	平成27年 (2015)	28 ('16)	29 ('17)	30 ('18)	令和元年 ('19)	平成27年 (2015)	28 ('16)	29 ('17)	30 ('18)	令和元年 ('19)
総数	1 228.0	1 237.9	1 244.8	1 248.7	1 199.6	667.1	680.0	684.8	699.9	706.4
初・再診	159.3	159.1	160.2	157.4	155.0	86.5	87.4	88.1	88.2	91.3
医学管理等	130.0	129.1	133.8	139.3	141.6	70.6	70.9	73.6	78.1	83.4
在宅医療	32.1	34.0	35.8	38.2	39.2	17.4	18.7	19.7	21.4	23.1
検査	80.8	82.1	83.3	82.2	81.1	43.9	45.1	45.8	46.1	47.8
画像診断	50.0	51.0	52.4	53.0	52.3	27.2	28.0	28.8	29.7	30.8
投薬	17.1	16.3	16.1	15.0	14.3	9.3	8.9	8.8	8.4	8.4
注射	1.1	1.1	1.2	1.4	1.3	0.6	0.6	0.7	0.8	0.8
リハビリテーション	17.1	17.2	17.2	17.9	18.0	9.3	9.4	9.5	10.1	10.6
処置	228.5	236.8	245.2	249.2	246.8	124.1	130.1	134.9	139.7	145.4
手術	34.2	34.3	34.1	34.5	33.7	18.6	18.8	18.8	19.3	19.8
麻酔	3.5	3.6	3.9	4.1	4.1	1.9	2.0	2.2	2.3	2.4
放射線治療	0.2	0.2	0.2	0.2	0.3	0.1	0.1	0.1	0.1	0.2
歯冠修復及び欠損補綴	462.8	461.6	449.4	443.3	399.0	251.4	253.5	247.2	248.5	235.0
歯科矯正	2.0	2.1	2.2	2.3	2.2	1.1	1.1	1.2	1.3	1.3
病理診断	0.8	0.9	0.9	1.0	1.3	0.4	0.5	0.5	0.5	0.7
入院料等	8.4	8.7	9.0	9.6	9.5	4.6	4.8	5.0	5.4	5.6

第15表 歯科の診療行為別1件当たり点数・1日当たり点数・
 1件当たり日数、歯科病院 - 歯科診療所別

(令和元年6月審査分)

診療行為	総数 ¹⁾		
	1件当たり点数	歯科病院 ²⁾	歯科診療所
総数	1 199.6	1 422.5	1 189.1
初診	155.0	185.6	153.6
再診	141.6	150.8	141.1
学管再理	39.2	13.3	40.3
在宅医	81.1	80.3	81.1
検査	52.3	150.3	47.7
画像診	14.3	30.0	13.5
注射	1.3	28.7	0.0
リハビリテーション	18.0	20.9	17.8
処置	246.8	98.6	253.8
手術	33.7	188.2	26.4
麻酔	4.1	61.7	1.4
放射線治療	0.3	6.0	-
歯冠修復及び欠損補綴	399.0	150.8	410.8
歯科矯正	2.2	17.1	1.5
病入院診料	1.3	26.3	0.1
等	9.5	213.9	0.0
	1日当たり点数		
総数	706.4	877.9	698.6
初診	91.3	114.5	90.2
再診	83.4	93.0	82.9
学管再理	23.1	8.2	23.7
在宅医	47.8	49.6	47.7
検査	30.8	92.7	28.0
画像診	8.4	18.5	7.9
注射	0.8	17.7	0.0
リハビリテーション	10.6	12.9	10.5
処置	145.4	60.9	149.1
手術	19.8	116.1	15.5
麻酔	2.4	38.1	0.8
放射線治療	0.2	3.7	-
歯冠修復及び欠損補綴	235.0	93.1	241.4
歯科矯正	1.3	10.6	0.9
病入院診料	0.7	16.2	0.1
等	5.6	132.0	0.0
	1件当たり日数		
	1.70	1.62	1.70

注：1) 「総数」には、データ上で「歯科病院」「歯科診療所」別を取得できなかったものを含む。

2) 「歯科病院」とは、「病院併設歯科」「歯科単科病院」をいう。

第16表 歯科の傷病分類別1日当たり点数、一般医療 - 後期医療別

(令和元年6月審査分)

傷病分類 ¹⁾	一般医療	後期医療
総数	698.5	735.0
う蝕	672.1	779.1
感染を伴わない歯牙慢性硬組織疾患	446.5	561.0
歯髄炎等	617.5	724.5
根尖性歯周炎(歯根膜炎)等	548.8	637.5
歯肉炎	718.7	653.5
歯周炎等	701.2	724.5
歯冠周囲炎	622.2	695.7
顎、口腔の炎症及び膿瘍	960.9	985.3
顎、口腔の先天奇形及び发育障害	1 024.1	863.6
顎機能異常	684.7	684.2
顎、口腔の嚢胞	1 791.1	1 368.1
顎骨疾患等	834.9	798.3
口腔粘膜疾患	770.3	627.9
新生物<腫瘍>	1 650.0	1 846.8
口腔、顔面外傷及び癒合障害等	678.7	1 180.2
補綴関係(歯の補綴)	888.7	856.4
その他の傷病 ²⁾	789.8	694.1

注：1) 傷病分類は、「疾病、傷害及び死因の統計分類」(ICD-10(2013年版))を準用した。

2) 「その他の傷病」には「不詳」を含む。

(薬局調剤)

第17表 薬局調剤の件数・受付回数、一般医療 - 後期医療・年齢階級別

(令和元年6月審査分)

	総数	一般医療	後期医療	年齢階級				
				0~14歳	15~39歳	40~64歳	65~74歳	75歳以上
件数	54 122 461	38 073 492	16 048 969	6 552 406	6 791 611	14 346 695	10 625 068	15 806 681
受付回数	65 384 116	45 068 006	20 316 110	8 468 511	7 861 648	16 661 160	12 451 090	19 941 707

第18表 薬局調剤の調剤行為別点数、一般医療 - 後期医療・年齢階級別

(令和元年6月審査分)

	総数	一般医療	後期医療	年齢階級				
				0~14歳	15~39歳	40~64歳	65~74歳	75歳以上
総数	58 179 939 629	36 035 799 813	22 144 139 816	3 537 229 554	5 233 198 912	15 159 249 202	12 703 959 101	21 546 302 860
調剤技術料	12 044 298 926	7 632 713 836	4 411 585 090	1 251 195 385	1 211 860 589	2 935 128 172	2 322 459 917	4 323 654 863
薬学管理料	3 121 280 219	2 220 371 062	900 909 157	448 520 993	393 842 675	806 662 901	587 705 674	884 547 976
薬剤料	42 902 866 907	26 111 318 120	16 791 548 787	1 835 499 261	3 621 508 307	11 382 410 341	9 761 896 028	16 301 552 970
特定保険医療材料料	103 170 754	69 393 019	33 777 735	2 014 021	5 923 144	34 432 766	30 388 295	30 412 528

注: 「総数」には「補正点数」を含む。

第19表 薬局調剤の調剤行為別1件当たり点数・受付1回当たり点数・1件当たり受付回数の年次推移

(各年6月審査分)

調剤行為	平成27年 (2015)	28 ('16)	29 ('17)	30 ('18)	令和元年 ('19)
1 件 当 た り 点 数					
総数	1 120.7	1 086.9	1 109.4	1 061.4	1 075.0
調剤技術料	227.9	215.9	225.5	219.8	222.5
薬学管理料	48.4	54.8	55.4	59.3	57.7
薬剤料	842.5	814.1	826.5	780.2	792.7
特定保険医療材料料	1.9	1.8	1.8	1.9	1.9
受 付 1 回 当 た り 点 数					
総数	894.8	876.7	887.9	857.2	889.8
調剤技術料	182.0	174.2	180.5	177.5	184.2
薬学管理料	38.6	44.2	44.3	47.9	47.7
薬剤料	672.6	656.7	661.5	630.1	656.2
特定保険医療材料料	1.5	1.5	1.5	1.5	1.6
1 件 当 た り 受 付 回 数					
	1.25	1.24	1.25	1.24	1.21

(薬剤の使用状況)

第20表 院内処方 - 院外処方別件数、一般医療 - 後期医療・年齢階級、薬剤点数階級別

(令和元年6月審査分)

	総数	500点未満						500~1000	1000~1500	1500~2000	2000点以上
		総数	100点未満	100~200点未満	200~300	300~400	400~500				
院内処方 (入院外・投薬) ¹⁾											
総数	15 047 453	10 568 691	4 467 639	2 533 031	1 586 646	1 131 845	849 530	2 374 098	939 452	449 292	715 920
一般医療	10 636 647	8 053 376	3 664 114	1 935 292	1 129 921	771 077	552 972	1 438 987	512 628	235 916	395 740
後期医療	4 410 806	2 515 315	803 525	597 739	456 725	360 768	296 558	935 111	426 824	213 376	320 180
0 ~ 14 歳	1 279 842	1 199 570	827 868	200 502	90 591	50 003	30 606	54 231	14 008	3 901	8 132
15 ~ 39 歳	2 092 300	1 774 250	990 854	399 384	191 845	116 610	75 557	192 658	51 928	25 104	48 360
40 ~ 64 歳	4 118 192	2 994 529	1 157 255	789 018	476 280	333 130	238 846	615 386	225 165	104 394	178 718
65 ~ 74 歳	3 206 231	2 110 539	696 955	552 109	375 532	274 830	211 113	587 382	227 855	106 676	173 779
75歳以上	4 350 888	2 489 803	794 707	592 018	452 398	357 272	293 408	924 441	420 496	209 217	306 931
院外処方 (薬局調剤) ²⁾											
総数	54 112 613	33 951 605	13 445 596	8 038 110	5 348 134	3 976 684	3 143 081	9 374 612	4 337 642	2 320 261	4 128 493
一般医療	38 071 452	26 414 524	11 197 266	6 308 865	3 945 316	2 815 666	2 147 411	5 863 198	2 412 434	1 199 669	2 181 627
後期医療	16 041 161	7 537 081	2 248 330	1 729 245	1 402 818	1 161 018	995 670	3 511 414	1 925 208	1 120 592	1 946 866
0 ~ 14 歳	6 552 345	5 813 750	3 505 772	1 111 556	594 522	354 450	247 450	480 775	132 814	44 263	80 743
15 ~ 39 歳	6 791 365	5 317 441	2 501 969	1 279 490	710 259	481 686	344 037	838 737	273 829	117 913	243 445
40 ~ 64 歳	14 345 874	9 302 670	3 309 087	2 404 611	1 554 212	1 148 921	885 839	2 480 757	1 058 467	530 524	973 456
65 ~ 74 歳	10 623 986	6 065 213	1 906 130	1 532 075	1 101 716	843 770	681 522	2 106 663	976 197	526 969	948 944
75歳以上	15 799 043	7 452 531	2 222 638	1 710 378	1 387 425	1 147 857	984 233	3 467 680	1 896 335	1 100 592	1 881 905

注：1) 「院内処方(入院外・投薬)」は、診療報酬明細書(医科入院外)のうち診療行為「投薬」に薬剤の出現する明細書(「処方箋料」を算定している明細書及び「投薬」「注射」を包括した診療行為が出現する明細書は除く。)を集計の対象としている。
 また、診療行為「投薬」における薬剤の合計点数を薬剤点数階級で区分している。
 2) 「院外処方(薬局調剤)」は、調剤報酬明細書のうち薬剤の出現する明細書を集計の対象としている。

第21表 院内処方 - 院外処方別件数、一般医療 - 後期医療・年齢階級、薬剤種類数階級別・1件当たり薬剤種類数

(令和元年6月審査分)

	総数	1種類	2種類	3種類	4種類	5種類	6種類	7種類	8種類	9種類	10種類以上	1件当たり薬剤種類数
総数	15 047 453	3 738 798	3 326 490	2 513 918	1 752 676	1 193 026	813 699	548 366	373 572	255 494	531 414	3.41
一般医療	10 636 647	2 895 074	2 487 024	1 850 141	1 251 306	801 362	503 516	309 152	192 947	122 282	223 843	3.10
後期医療	4 410 806	843 724	839 466	663 777	501 370	391 664	310 183	239 214	180 625	133 212	307 571	4.17
0 ~ 14 歳	1 279 842	388 058	311 120	220 198	150 156	94 158	53 290	28 714	15 489	8 277	10 382	2.80
15 ~ 39 歳	2 092 300	641 162	494 899	365 832	246 454	148 749	83 961	46 695	26 316	15 247	22 985	2.82
40 ~ 64 歳	4 118 192	1 108 686	962 907	719 696	481 127	305 780	193 977	120 544	77 448	50 058	97 969	3.14
65 ~ 74 歳	3 206 231	766 659	726 639	551 236	378 930	257 338	176 453	116 900	77 046	51 575	103 455	3.39
75歳以上	4 350 888	834 233	830 925	656 956	496 009	387 001	306 018	235 513	177 273	130 337	296 623	4.15
院外処方 (薬局調剤) ²⁾												
総数	54 112 613	11 338 324	11 126 128	9 007 728	6 712 454	4 826 013	3 384 435	2 345 792	1 638 829	1 146 443	2 586 467	3.76
一般医療	38 071 452	8 589 748	8 348 360	6 757 259	4 949 561	3 387 874	2 200 610	1 383 027	873 214	550 601	1 031 198	3.40
後期医療	16 041 161	2 748 576	2 777 768	2 250 469	1 762 893	1 438 139	1 183 825	962 765	765 615	595 842	1 555 269	4.59
0 ~ 14 歳	6 552 345	1 310 230	1 353 023	1 202 815	964 248	688 998	434 308	257 214	147 473	83 294	110 742	3.44
15 ~ 39 歳	6 791 365	1 532 846	1 515 586	1 268 990	959 136	635 750	379 734	211 117	118 792	67 097	102 317	3.23
40 ~ 64 歳	14 345 874	3 420 455	3 211 681	2 530 635	1 779 916	1 186 736	774 072	494 381	319 164	206 257	422 577	3.36
65 ~ 74 歳	10 623 986	2 357 646	2 297 661	1 779 570	1 267 609	895 707	630 581	436 909	302 655	207 308	448 340	3.62
75歳以上	15 799 043	2 717 147	2 748 177	2 225 718	1 741 545	1 418 822	1 165 740	946 171	750 745	582 487	1 502 491	4.57

注：1) 「院内処方(入院外・投薬)」は、診療報酬明細書(医科入院外)のうち診療行為「投薬」に薬剤の出現する明細書(「処方箋料」を算定している明細書及び「投薬」「注射」を包括した診療行為が出現する明細書は除く。)を集計の対象としている。
 また、診療行為「投薬」における薬剤の種類数階級で区分している。
 2) 「院外処方(薬局調剤)」は、調剤報酬明細書のうち薬剤の出現する明細書を集計の対象としている。

第22表 薬効分類別薬剤点数、入院 - 院内処方 - 院外処方別

(令和元年6月審査分)

薬効分類	総数			後発医薬品(再掲)		
	入院 ¹⁾	院内処方 ¹⁾ (入院外)	院外処方 ²⁾ (薬局調剤)	入院 ¹⁾	院内処方 ¹⁾ (入院外)	院外処方 ²⁾ (薬局調剤)
総数	2 778 395 970	15 319 294 567	42 866 348 866	306 772 678	1 888 271 143	8 453 357 200
中枢神経系用薬	400 975 440	1 190 373 694	6 160 486 445	43 174 419	143 183 968	895 033 965
末梢神経系用薬	20 751 945	126 351 191	107 007 593	1 808 272	8 550 836	20 400 824
感覚器官用薬	37 502 017	783 949 403	1 658 719 014	9 518 241	102 397 613	268 968 231
循環器官用薬	119 155 013	1 667 951 307	6 704 245 085	22 842 399	525 700 503	2 442 202 069
呼吸器官用薬	21 311 067	318 279 272	1 473 503 281	3 773 476	32 665 598	210 171 991
消化器官用薬	124 093 328	860 384 586	3 190 306 234	29 140 205	225 129 071	1 014 217 661
ホルモン剤(抗ホルモン剤を含む。)	45 058 952	1 117 648 526	1 828 139 893	2 912 368	104 264 432	138 371 353
泌尿生殖器官及び肛門用薬	18 186 426	263 057 611	1 055 574 073	3 090 084	29 278 128	169 507 008
外科用薬	17 599 955	400 835 164	1 411 357 931	2 858 873	69 956 704	337 795 059
歯科口腔用薬	63 451	39 867	1 852 444	83	80	734
その他の個々の器官系用医薬品	338 808	2 609 021	7 247 782	904	67 812	155 223
ビタミン剤	15 088 951	203 383 239	771 478 282	3 663 980	47 086 071	191 209 133
滋養強壮薬	121 245 676	55 497 846	389 881 583	8 382 117	8 894 828	32 265 035
血液・体液用薬	187 920 400	677 510 673	3 199 493 506	50 823 430	124 561 658	729 416 994
人工透析用薬	5 493 074	37 964 676	32 440 940	795 905	1 925 533	1 292 059
その他の代謝性医薬品	211 320 953	2 223 025 341	6 385 467 266	11 768 081	129 153 879	696 785 624
細胞賦活用薬	46 570	63 380	200 725	-	-	-
腫瘍用薬	688 554 932	3 041 980 265	3 256 982 108	20 913 601	104 995 524	307 058 998
放射線医薬品	11 867 643	126 971 121	-	604 133	4 659 596	-
アレルギー用薬	7 615 640	364 292 018	1 642 254 320	2 516 689	115 576 969	639 485 771
その他の組織細胞機能用医薬品	19 110 873	-	-	-	-	-
生薬	17 944	1 929 458	14 994 071	-	-	-
漢方製剤	13 246 078	176 767 996	913 090 562	-	-	-
その他の生薬及び漢方処方に基づく医薬品	24 291	4 972 369	26 308 040	-	-	-
抗生物質製剤	244 222 953	122 546 589	458 321 153	69 286 592	27 371 790	171 508 081
化学療法剤	91 290 495	571 750 737	1 573 661 409	9 215 038	44 877 023	172 063 216
生物学的製剤	294 188 379	645 425 778	446 359 073	-	-	-
寄生動物用薬	1 150 184	1 501 572	2 795 884	-	-	-
調剤用薬	1 664 069	2 754 399	14 872 047	62	122	2 305
診断用薬(体外診断用医薬品を除く。)	27 088 061	262 370 511	1 421 715	4 650 316	31 624 944	2 871
公衆衛生用薬	93	1 016	1 300	-	46	7
体外診断用医薬品	-	-	6	-	-	-
その他の治療を主目的としない医薬品	2 401 215	39 765 718	21 128 449	89 575	3 106 612	26 788
アルカロイド系麻薬(天然麻薬)	10 480 619	15 405 448	67 136 897	1 118 951	2 846 056	12 879 441
非アルカロイド系麻薬	19 320 474	11 945 162	49 619 754	3 824 884	395 748	2 536 761

注：1) 「入院」及び「院内処方(入院外)」は、診療報酬明細書(医科)のうち薬剤の出現する明細書(「処方箋料」を算定している明細書、「投薬」「注射」を包括した診療行為が出現する明細書及びDPC/PDPSに係る明細書は除く。)を集計の対象としている。
 2) 「院外処方(薬局調剤)」は、調剤報酬明細書のうち薬剤の出現する明細書を集計の対象としている。

第23表 薬効分類別薬剤点数の構成割合、入院 - 院内処方 - 院外処方別

(単位：%)

(令和元年6月審査分)

薬効分類	総数			後発医薬品(再掲)		
	入院 ¹⁾	院内処方 ¹⁾ (入院外)	院外処方 ²⁾ (薬局調剤)	入院 ¹⁾	院内処方 ¹⁾ (入院外)	院外処方 ²⁾ (薬局調剤)
総数	100.0	100.0	100.0	100.0	100.0	100.0
中枢神経系用薬	14.4	7.8	14.4	14.1	7.6	10.6
末梢神経系用薬	0.7	0.8	0.2	0.6	0.5	0.2
感覚器官用薬	1.3	5.1	3.9	3.1	5.4	3.2
循環器官用薬	4.3	10.9	15.6	7.4	27.8	28.9
呼吸器官用薬	0.8	2.1	3.4	1.2	1.7	2.5
消化器官用薬	4.5	5.6	7.4	9.5	11.9	12.0
ホルモン剤(抗ホルモン剤を含む。)	1.6	7.3	4.3	0.9	5.5	1.6
泌尿生殖器官及び肛門用薬	0.7	1.7	2.5	1.0	1.6	2.0
外皮用薬	0.6	2.6	3.3	0.9	3.7	4.0
歯科口腔用薬	0.0	0.0	0.0	0.0	0.0	0.0
その他の個々の器官系用医薬品	0.0	0.0	0.0	0.0	0.0	0.0
ビタミン剤	0.5	1.3	1.8	1.2	2.5	2.3
滋養強壮薬	4.4	0.4	0.9	2.7	0.5	0.4
血液・体液用薬	6.8	4.4	7.5	16.6	6.6	8.6
人工透析用薬	0.2	0.2	0.1	0.3	0.1	0.0
その他の代謝性医薬品	7.6	14.5	14.9	3.8	6.8	8.2
細胞賦活用薬	0.0	0.0	0.0	-	-	-
腫瘍用薬	24.8	19.9	7.6	6.8	5.6	3.6
放射線医薬品	0.4	0.8	-	0.2	0.2	-
アレルギ一用薬	0.3	2.4	3.8	0.8	6.1	7.6
その他の組織細胞機能用医薬品	0.7	-	-	-	-	-
生薬	0.0	0.0	0.0	-	-	-
漢方製剤	0.5	1.2	2.1	-	-	-
その他の生薬及び漢方処方に基づく医薬品	0.0	0.0	0.1	-	-	-
抗生物質製剤	8.8	0.8	1.1	22.6	1.4	2.0
化学療法剤	3.3	3.7	3.7	3.0	2.4	2.0
生物学的製剤	10.6	4.2	1.0	-	-	-
寄生動物用薬	0.0	0.0	0.0	-	-	-
調剤用薬	0.1	0.0	0.0	0.0	0.0	0.0
診断用薬(体外診断用医薬品を除く。)	1.0	1.7	0.0	1.5	1.7	0.0
公衆衛生用薬	0.0	0.0	0.0	-	0.0	0.0
体外診断用医薬品	-	-	0.0	-	-	-
その他の治療を主目的としない医薬品	0.1	0.3	0.0	0.0	0.2	0.0
アルカロイド系麻薬(天然麻薬)	0.4	0.1	0.2	0.4	0.2	0.2
非アルカロイド系麻薬	0.7	0.1	0.1	1.2	0.0	0.0

注：1) 「入院」及び「院内処方(入院外)」は、診療報酬明細書(医科)のうち薬剤の出現する明細書(「処方箋料」を算定している明細書、「投薬」「注射」を包括した診療行為が出現する明細書及びDPC/PDPSに係る明細書は除く。)を集計の対象としている。

2) 「院外処方(薬局調剤)」は、調剤報酬明細書のうち薬剤の出現する明細書を集計の対象としている。

第24表 薬剤点数・後発医薬品の点数・後発医薬品の種類数・後発医薬品のある先発医薬品の種類数、入院 - 院内処方 - 院外処方、一般医療 - 後期医療・病院 - 診療所別

(令和元年6月審査分)

		総数 ³⁾				
		一般医療	後期医療	病院	診療所	
薬剤点数	総数	53 257 554 395	32 495 114 235	20 762 440 160	25 918 043 471	27 135 299 055
	入院 ¹⁾	726 234 115	397 457 267	328 776 848	684 991 389	40 622 776
	院内処方(入院外・投薬) ¹⁾	9 664 971 414	6 005 086 495	3 659 884 919	4 725 850 622	4 904 119 267
	院外処方(薬局調剤) ²⁾	42 866 348 866 ⁴⁾	26 092 570 473	16 773 778 393	20 507 201 460	22 190 557 012
後発医薬品の点数	総数	10 195 942 746	6 164 805 829	4 031 136 917	3 813 140 385	6 332 458 519
	入院 ¹⁾	104 557 841	54 673 032	49 884 809	98 138 858	6 307 734
	院内処方(入院外・投薬) ¹⁾	1 638 027 705	984 669 524	653 358 181	460 189 657	1 169 728 903
	院外処方(薬局調剤) ²⁾	8 453 357 200 ⁴⁾	5 125 463 273	3 327 893 927	3 254 811 870	5 156 421 882
後発医薬品の種類数	総数	127 880 360	81 069 948	46 810 412	31 791 499	95 051 930
	入院 ¹⁾	1 642 422	774 504	867 918	1 489 848	149 955
	院内処方(入院外・投薬) ¹⁾	22 590 844	14 174 782	8 416 062	4 672 720	17 795 962
	院外処方(薬局調剤) ²⁾	103 647 094 ⁴⁾	66 120 662	37 526 432	25 628 931	77 106 013
後発医薬品のある先発医薬品の種類数	総数	47 053 395	28 816 891	18 236 504	11 023 353	35 703 064
	入院 ¹⁾	726 720	354 545	372 175	611 332	114 083
	院内処方(入院外・投薬) ¹⁾	13 200 694	8 415 519	4 785 175	2 692 577	10 438 191
	院外処方(薬局調剤) ²⁾	33 125 981 ⁴⁾	20 046 827	13 079 154	7 719 444	25 150 790

- 注：1) 「入院」及び「院内処方(入院外・投薬)」は、診療報酬明細書(医科)のうち診療行為「投薬」に薬剤の出現する明細書(「処方箋料」を算定している明細書、「投薬」「注射」を包括した診療行為が出現する明細書及びDPC/PDPSに係る明細書は除く。)を集計の対象としている。
 2) 「院外処方(薬局調剤)」は、調剤報酬明細書のうち薬剤の出現する明細書を集計の対象としている。
 3) 「総数」には、データ上で「病院」「診療所」別を取得できなかったものを含む。
 4) 「総数」には、「歯科単科病院」及び「歯科診療所」を含む。

第25表 医科(入院 - 入院外) - 歯科 - 薬局調剤別薬剤料の比率の年次推移

(単位：%)

(各年6月審査分)

	平成27年 (2015)	28 ('16)	29 ('17)	30 ('18)	令和元年 ('19)
医 科 ¹⁾	入 院				
薬 剤 料	9.6	9.1	9.2	8.9	9.7
投薬・注射	8.7	8.3	8.4	8.2	9.0
投薬	3.0	2.9	2.9	2.6	2.7
注射	5.7	5.4	5.5	5.5	6.3
そ の 他	0.8	0.8	0.8	0.7	0.7
	入 院 外				
薬 剤 料	34.0	33.6	33.7	32.9	33.1
投薬・注射	30.4	30.1	30.1	29.1	29.3
投薬	24.5	23.8	23.2	21.6	20.9
注射	5.9	6.4	6.9	7.5	8.4
そ の 他	3.6	3.5	3.6	3.8	3.8
歯 科 ¹⁾	薬 剤 料				
薬 剤 料	0.8	0.7	0.7	0.7	0.7
薬局調剤	薬 剤 料				
薬 剤 料	75.2	74.9	74.5	73.5	73.7

注：「薬剤料の比率」とは、総点数(入院時食事療養等(円)÷10を含む。)に占める、「投薬」「注射」及び「その他」(「在宅医療」「検査」「画像診断」「リハビリテーション」「精神科専門療法」「処置」「手術」及び「麻酔」)の薬剤点数の割合である。

- 1) 医科及び歯科分(診療報酬明細書分)は、「処方箋料」を算定している明細書、「投薬」「注射」を包括した診療行為が出現する明細書及びDPC/PDPSに係る明細書は除外している。

用語の定義

一般医療

0歳から74歳までの者（65歳以上で高齢者の医療の確保に関する法律による後期高齢者医療制度の被保険者を除く。）が、疾病又は負傷に関して、保険医療機関又は保険薬局において受けた療養の給付並びに入院時食事療養費及び入院時生活療養費の支給をいう。

後期医療

高齢者の医療の確保に関する法律による後期高齢者医療制度の被保険者が疾病又は負傷に関して、保険医療機関又は保険薬局において受けた療養の給付並びに入院時食事療養費及び入院時生活療養費の支給をいう。

件数

1か月ごとに提出される明細書1枚を1件としている。外来患者が当月中に入院した場合は、入院外で1件、入院で1件となり、それぞれ1件ずつ計上している。

なお、「診療報酬明細書（医科入院医療機関別包括評価用）」を総括表として、「診療報酬明細書（医科入院医療機関別包括評価用）」又は「診療報酬明細書（医科入院）」が添付されている明細書は、総括表の単位で1件とした。

診療実日数（日数）

入院では当月中の入院日数をいい、入院外では当月中の外来、往診等で医師の診療を受けた日数をいう。

点数

診療報酬点数表、診断群分類点数表及び調剤報酬点数表に定められている点数をいう。

病院

精神科病院

精神病床のみを有する病院をいう。

特定機能病院

高度の医療の提供、高度の医療技術の開発及び評価並びに高度の医療に関する研修を実施する能力を備え、かかる病院として適切な人員配置、構造設備等を有するとして厚生労働大臣の承認を受けた病院をいう。

療養病床を有する病院

主として長期にわたり療養を必要とする患者を入院させる病床を有する病院をいう。

一般病院

上記以外の病院をいう。

DPC/ PDPS (Diagnosis Procedure Combination / Per-Diem Payment System)

診断群分類（DPC）に基づく1日当たり定額報酬算定制度をいう。

処方箋料

医療機関で投薬を行わず、保険（調剤）薬局で保険調剤を受けさせるために、患者へ処方箋を交付した場合に算定する点数をいう。

薬局調剤

健康保険法等に基づく療養の給付の一環として、医療機関の保険医が患者に交付した処方箋に基づき、保険薬局において保険薬剤師が行う調剤業務をいう。

受付回数

保険薬局で当月中に処方箋を受け付けた回数をいう。

「投薬」「注射」を包括した診療行為

入院、入院外で次の診療行為をいう。

入院

「特定入院基本料（障害者施設等入院基本料）」、「療養病棟入院基本料」、「障害者施設等入院基本料（医療区分1又は2の患者）」、「有床診療所療養病床入院基本料」、「特殊疾患入院医療管理料」、「回復期リハビリテーション病棟入院料」、「地域包括ケア病棟入院料」、「特殊疾患病棟入院料」、「緩和ケア病棟入院料」、「精神科救急入院料」、「精神科急性期治療病棟入院料」、「精神科救急・合併症入院料」、「精神療養病棟入院料」、「認知症治療病棟入院料」、「特定一般病棟入院料（地域包括ケア入院医療管理が行われた場合）」、「地域移行機能強化病棟入院料」、「短期滞在手術等基本料3」及び「診断群分類による包括評価等」

入院外

「小児科外来診療料」、「小児かかりつけ診療料」、「生活習慣病管理料」、「在宅時医学総合管理料」、「施設入居時等医学総合管理料」及び「在宅がん医療総合診療料」

薬剤種類数

「使用薬剤の薬価（薬価基準）」に記載されている品名単位ごとに数えたものをいう。

薬効分類

「日本標準商品分類（平成2年6月改定）」の「中分類87－医薬品及び関連製品」に準拠している。

後発医薬品

新薬（先発医薬品）の特許が切れた後に、新薬とその有効成分、分量、用法、用量、効能及び効果が同一性を有するものとして承認された医薬品（いわゆるジェネリック医薬品）をいう。

